

**AEG**

EINBAUGERÄTE 2025



FÜR ALLE DIE MEHR ERWARTEN





KÜHLEN/GEFRIEREN 82



SONDERZUBEHÖR 116



# INHALT

GESCHIRRSPÜLEN 106



WASCHEN 118



DEINE KÜCHE VOLLER  
MÖGLICHKEITEN 4

KOCHEN

- Backöfen 20
- Kleingeräte 42
- Kochfelder mit Abzug 46
- Autarke Kochfelder 58
- Herd-Kochfeld Kombinationen 68
- Dunstabzugshauben 70

RAUMPFLEGE 122

SERVICE 124

Besuche uns auch auf:

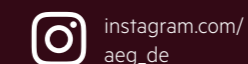
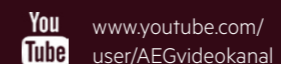
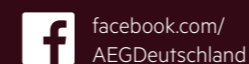



# AEG

## DEINE KÜCHE VOLLER MÖGLICHKEITEN

Die neuen Küchengeräte von AEG präsentieren sich in zeitlosem neuen Design und unterstützen dich mit intuitiven Automatikfunktionen – für Ergebnisse, die alle Erwartungen übertreffen.

Perfektion war nie einfacher.

### WEGWEISENDE INNOVATION – ASSISTIERTES KOCHEN NEU DEFINIERT

Entdecke smarte Küchengeräte, die dir beim Kochen helfen und dich Schritt für Schritt zum Erfolg führen.

### MARKANTES DESIGN – GESCHAFFEN, UM ZU BEEINDRUCKEN

Erlebe Küchengeräte mit einem Design, das Form und Funktion perfekt kombiniert und so ein Zeichen setzt.

### VERANTWORTUNGSBEWUSST LEBEN – DURCH UND DURCH

Erfahre, welchen Beitrag Küchengeräte leisten können, wenn es darum geht, dein Leben nachhaltiger zu gestalten.



# AEG

INNOVATION

## ASSISTIERTES KOCHEN NEU DEFINIERT

Wir machen es dir in der Küche so einfach wie möglich, deine Perfektion zu erreichen. Unsere Geräte sind ganz auf deine Bedürfnisse ausgerichtet und kommen mit Innovationen, die im wahrsten Sinne des Wortes wegweisend und zielführend sind.

So wie unsere neuen Bediendisplays **CookSmart Touch+** und **CookSmart Touch** für Backöfen. Sie stehen für ein Konzept, das assistiertes Kochen neu definiert: Du sagst dem Ofen, was du kochst und wie das Ergebnis sein soll. Der Ofen übernimmt die Einstellung der Temperatur und Zeit und führt dich Schritt für Schritt durch den Kochvorgang. Dank KI optimiert die AEG App die Einstellungen jedes Online-Rezepts passend zu deinem Ofen.

Erlebe intuitives Kochen mit allen Möglichkeiten.



Backofen mit CookSmart Touch Display



AEG App

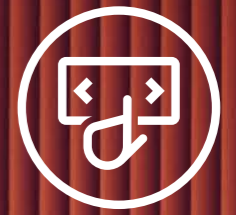



# AEG

## DESIGN

# MARKANTES DESIGN – GESCHAFFEN, UM ZU BEEINDRUCKEN

Hervorragendes Design ist kein Selbstzweck – es ist nicht nur schön anzusehen, sondern auch praktisch zu nutzen. Unsere Kochfelder mit **SaphirMatt®-Oberfläche** zeigen, wie das geht. Sie sind nicht nur die konsequente Weiterführung unserer MattBlack Linie – sie sind auch ein Beispiel für das perfekte Zusammenspiel von Form und Funktion.

So setzt du mit der minimalistischen, zeitlosen und zugleich eleganten Gestaltung eines Induktionskochfelds mit SaphirMatt®-Oberfläche ein klares Zeichen in deiner Küche. Gleichzeitig hast du dank seiner einzigartigen Oberflächenstruktur viele praktische Vorteile – vom herausragenden Schutz vor Kratzern bis zur leichten Pflege.

So funktioniert Design in unseren Augen.



Bis zu 4 mal kratzresistenter  
als eine Standard-Kochfläche\*

Schlicht und elegant  
in mattschwarz



reddot winner 2024  
best of the best





# AEG

## VERANTWORTUNG

# VERANTWORTUNGS- BEWUSST LEBEN – DURCH UND DURCH

Es ist uns wichtig, dir zu helfen, dich gesünder zu ernähren und dabei Ressourcen zu schonen. Das fängt für uns schon beim Kühlen und beim richtigen Aufbewahren deiner Lebensmittel an.

Auf der einen Seite ist unsere neue Kühlgeräte-Generation ein Beispiel erfolgreicher Kreislaufwirtschaft: In der Produktion wird der anfallende Abfall zum Großteil vermieden, wiederverwertet oder recycelt. Zusätzlich besteht der Kühlschrank-Innenraum zu **70% aus recyceltem Kunststoff**. Auf der anderen Seite können dich unsere Technologien wie **LongFresh 0°** oder **MultiChill 0°** mit einer differenzierteren, effektiveren Kühlung unterstützen, Food Waste zu vermeiden. Sie helfen Qualität, Frische und damit Vitamine möglichst lange zu bewahren und zu erhalten.

Jede Menge Möglichkeiten, verantwortungsvoller zu genießen.



Innenauskleidung aus bis zu 70% recyceltem Kunststoff\*

MultiChill 0°-Fach



\*





# UMWELTBEWUSSTSEIN AB WERK: ZERO WASTE TO LANDFILL

# WERK IN ROTHENBURG WIRD AUSHÄNGESCHILD

Ein wichtiger Schritt auf unserem Nachhaltigkeitsweg ist die „Zero Waste to Landfill“-Zertifizierung. In diesen Werken landet weniger als 1% des gesamten Abfalls auf Deponien. In 2023 waren schon 71% unserer Fabriken weltweit zertifiziert. Bis 2025 sollen alle Fabriken des Unternehmens ausgezeichnet sein.

Das AEG Werk Rothenburg ist nicht nur Entwicklungszentrum und Vorführobjekt für modernste Produktionsanlagen und höchsten Automatisierungsgrad für Kochfelder und Öfen.

„Zero Waste to Landfill“ ist eine externe Prüfung und basiert auf einer EU-Abfallrahmenrichtlinie, die grundlegende Prinzipien der Abfallwirtschaft festlegt:

Es zeigt auch, wie effektiv und erfolgreich man Abfall vermeiden kann: Über 97% des Abfalls werden recycelt, der Rest wird größtenteils energetisch (z.B. in Biogasanlagen) genutzt. Und auch in anderen Bereichen wird hier viel getan, um wertvolle Ressourcen zu schonen:

## REDUCE

Abfallverringerung sollte erste Option sein. Sie minimiert den CO<sub>2</sub>-Fußabdruck, senkt die Kosten und reduziert die Risiken für die Gesundheit und die Umwelt.

## REUSE

Mehrfache Wiederverwendung von Gegenständen verlängert ihre Lebensdauer und bringt Vorteile in Bezug auf Umweltbelastung und Kosten.

## RECYCLE

Wenn keine der genannten Methoden anwendbar ist, verwandelt Recycling Abfall in neue Produkte und kann Ressourcen schonen, Emissionen reduzieren und Energie sparen.

**-1.000**  
Tonnen CO<sub>2</sub>

1000t CO<sub>2</sub> werden jährlich eingespart, indem Holzpaletten geupcycelt und zu Pressspan verarbeitet werden, um Möbel daraus zu machen.

**5-10 %**  
Energie-  
einsparung

5-10% Energie werden durch ein neues Energiemesssystem in der Fertigung eingespart, mit dem energierelevante Daten abgefragt und analysiert werden.

**98 %**  
Frischwasser-  
aufbereitung

98% des Wassers, das in der Produktion zu Abwasser wird, wird sauber aufbereitet und fließt dann als Frischwasser wieder in den Produktionsprozess ein.

## ENERGY RECOVERY

Unsere Geräte sind so konzipiert, dass sie lange halten, langfristig unkompliziert reparierbar sind und am Ende des Produktlebenszyklus zu bis zu 92% recycelt werden können.

## DISPOSE

Abfallbeseitigung ist die am wenigsten zu bevorzugende Option, da sie viele Nachteile hat: höhere Treibhausgasemissionen, Boden-, Luft- und Abfallverschmutzung, Abholzung, übermäßige Landnutzung usw. Sie ist keine nachhaltige Lösung.

**-30 %**  
Kühlenergie

30% des Stromverbrauchs für die Kühlung werden durch ein neues System eingespart, das bei Unterschreitung von 15 °C durch die Außentemperatur unterstützt wird.

**Bis 2030  
100 %  
Gasverzicht**

Bis 2030 100% Verzicht auf Gas: Bei der Heizung wird auf Wärmepumpen und bei der Prozesswärme auf grünem Strom umgestellt.



# AEG

## ORIENTIERUNG FÜR DICH: AEG ECOLINE

Ob Küche, ob Wäschepflege oder Raumpflege: In jeder Kategorie zeigen unsere wissenschaftlich fundierten Lebenszyklusanalysen\*, dass über die gesamte Lebensdauer eines Gerätes gesehen rund 85 % der Umweltbelastung\*\* im Alltag im eigenen Haushalt entstehen. Grund genug für uns, dir eine Orientierungshilfe zu geben und unsere effizientesten Modelle in allen Kategorien besonders hervorzuheben.



Dabei gilt: Unsere EcoLine-Modelle sind darauf ausgelegt, Ressourcen zu schonen und höchste Leistung zu bieten, um deinen Alltag angenehmer und umweltfreundlicher zu gestalten. Sie werden auf Basis ihrer niedrigen Umweltbelastung ausgewählt, tragen unsere effizientesten EU-Energielabel und bieten Funktionen, die sie mühelos effizient für dich machen.

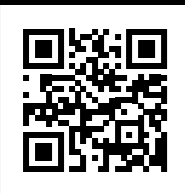

Entdecke mehr zur AEG EcoLine

[AEG.de/ecoline](https://www.aeg.de/ecoline)

\* Electrolux Group Life Cycle Assessment, global  
 \*\* Nutzungsphase, analysiert unter dieser Vorgabe: 220 Zyklen/Jahr. 10 Jahre Lebensdauer. Baumwolle 40-°C- vs. 30-°C-Zyklus; AISE PEFCR Flüssigwasmittelmodell. (EU-28)



### OPTIMIERTES RECYCLING

Unsere Geräte sind so konzipiert, dass sie lange halten, langfristig unkompliziert reparierbar sind und am Ende des Produktlebenszyklus bis zu 92% recycelt werden können.



### NACHHALTIGE ROHSTOFFE

Der Konzern wird proaktiv zur Kreislaufwirtschaft beitragen, indem er mehr recycelte Materialien in seine Produktplattformen integriert und bei der Entwicklung von Produkten und Lösungen die Prinzipien der Kreislaufwirtschaft stärker berücksichtigt.



### HOCHEFFIZIENTE GERÄTENUTZUNG



### UMWELTBEWUSSTE HERSTELLUNG

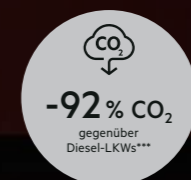

### LOKAL CO<sub>2</sub>-FREIE LIEFERKETTEN

Gemeinsam mit Einride, einem der weltweit führenden Frachttechnologiespezialisten, elektrifizieren wir unsere Logistik mit E-Trucks, reduzieren so CO<sub>2</sub>-Emissionen und verbessern den ökologischen Fußabdruck unserer Lieferketten.

\*\*\* Hergestellt in einer von Intertek zertifizierten "Zero-Landfill"-Fabrik.  
 \*\*\*\* Analyse durch Einrides intelligente Mobilitätsplattform Saga.



# DIE AEG PREMIER LINE

Wie auch immer deine neue Traumküche aussehen und ausgestattet sein soll: Mit einem AEG PREMIER PARTNER an deiner Seite profitierst du vom umfassenden Expertenwissen erfahrener Küchenprofis bei der Planung und Umsetzung und einer Reihe ausgesuchter Premium-Geräte.

Denn dein AEG PREMIER PARTNER verfügt über die ausgewählte AEG PREMIER LINE mit über 60 hochwertigen Kucheneinbaugeräten, die mit ihrem eleganten Design und modernster Ausstattung darauf ausgelegt sind, deine Küche zu einem optischen und funktionalen Highlight zu machen.





## PREMIUM GARANTIE

MEHR ZUFRIEDENHEIT  
AUF LANGE SICHT

Wir möchten dir das gute Gefühl geben, mit AEG die beste Wahl getroffen zu haben: Für maximale Sicherheit und noch mehr Freude beim Kochen genießt du mit der AEG PREMIER LINE deshalb automatisch eine verlängerte Garantie.

So gewähren wir dir auf alle Geräte der AEG PREMIER LINE – statt 2 Jahre – eine erweiterte Herstellergarantie auf ganze 5 Jahre. Die erweiterte Garantie gilt für AEG PREMIER LINE Geräte, die beim AEG PREMIER PARTNER gekauft wurden.

Darüber hinaus kannst du dir exklusiv bei deinem AEG PREMIER PARTNER+ eine erweiterte Herstellergarantie auf viele weitere AEG Geräte sichern.

PREMIUM GARANTIE **PLUS**MEHR SICHERHEIT FÜR  
ALLE AEG KÜCHENGERÄTE

Wenn du bei deiner neuen Küche ganz auf AEG vertraust, erhältst du bei deinem AEG PREMIER PARTNER+ eine erweiterte Herstellergarantie von 5 Jahren auf das gesamte AEG Kucheneinbaugeräte-Sortiment mit über 300 verschiedenen Geräten.

## UND SO FUNKTIONIERT ES:

1

Statte deine Küche mit einem AEG PREMIER LINE Dampfbackofen + 3 weiteren AEG Geräten

oder

einem AEG PREMIER LINE Induktionskochfeld mit integriertem Dunstabzug + 2 weiteren AEG Geräten aus.

2

Erfasse deine neuen AEG Geräte innerhalb von 30 Tagen nach Rechnungsdatum auf [aeg.de/premierpartner](http://aeg.de/premierpartner).

3

Lade dein Garantie-Zertifikat direkt nach der Registrierung herunter und bewahre es gemeinsam mit deiner Rechnung auf.

4

Im Garantiefall erhältst du nach Vorlage deines Garantie-Zertifikats Unterstützung vom AEG Service Center.

Weitere Informationen erhältst du direkt bei deinem AEG PREMIER PARTNER.

[AEG.DE/PREMIERPARTNER](http://AEG.DE/PREMIERPARTNER)



Finde deinen  
AEG Premier Partner



# UNSERE BACKÖFEN MIT DAMPF UND FEUCHTIGKEITSZUGABE IM ÜBERBLICK

Unsere Dampfbacköfen schonen Nährstoffe, Vitamine und Farben deiner Lebensmittel. Das Kochen mit Dampf ermöglicht es dir zudem, mit weniger Salz und Fett zu kochen: Mineralien bleiben erhalten und bis zu 90 % Vitamin C deines Gerichts werden bewahrt.\*

	SERIE 5000 SurroundCook® mit SteamBake	SERIE 7000 MealAssist mit SteamCrisp®	SERIE 8000 MealAssist mit SteamPro	SERIE 8000 MealAssist mit SteamPro und Sous Vide	SERIE 9000 ProAssist mit SteamPro und Sous Vide
<b>Energy Class</b>	A <sup>+</sup> A <sup>+++</sup> D	A <sup>+</sup> A <sup>+++</sup> D	A <sup>+</sup> A <sup>+++</sup> D	A <sup>+</sup> A <sup>+++</sup> D	A <sup>+</sup> A <sup>+++</sup> D
<b>Display Typen</b>	Timer Display oder EXPLore Display	EXCite Display oder CookSmart Touch Display	EXCite Display oder CookSmart Touch Display	CookSmart Touch Display	CookSmart Touch+ Display

- Sous Vide**  
Schonendes Garen im Vakuum.
- Steamify®**  
Passt das entsprechende Dampf-niveau an die gewünschte Temperatur an.
- Dampf-Programme**  
SteamBake mit Feuchtigkeit-zugabe, Feuchtigkeitssensor in Kombination mit Heißluft in drei Dampfintensitäten (hoch, mittel, niedrig) oder Dampfgaren mit 100 % Dampf.
- Kerntempersensoren**  
Garantiert punktgenaues Garen und liefert stets genauen Aufschluss über den Garzustand.
- Heißluft mit Ringheizkörper**  
Durch das Heißluftsystem wird die Hitze gleichmäßig in jede Ecke des Garraums verteilt.
- Dampfreinigung**  
Zwei Dampfreinigungsprogramme ermöglichen Rückstände jeglicher Art mühelos zu entfernen.
- Pyrolytische Selbstreinigung**  
Verwandelt Essensreste bei hoher Temperatur in geruchlose Asche. Einfach auswaschen und der Ofen ist sauber.



Weitere Hilfe bei der Geräteauswahl

Funktionen und Technologien, die dabei helfen, Ressourcen und Energie zu sparen.

\* Basierend auf externen Tests, bei denen der Vitamin-C-Gehalt von rohem Brokkoli mit dem von gedämpften Brokkoli verglichen wurde. Der Test basiert auf der Bestimmung von Ascorbinsäure (Vitamin C) in Lebensmitteln mittels HPLC-/UV-Analyse.

\*\* nur bei ausgewählten Modellen



# GENIESSE GESUNDES KOCHEN

Unsere Dampfbacköfen schonen Nährstoffe, Vitamine und Farben deiner Lebensmittel. Durch Dampf bleiben Mineralien und bis zu 90 % Vitamin C in deinem Gericht erhalten.\*

Backofen mit SteamBake Feuchtigkeitszugabe

Backofen mit 25 % Dampfunterstützung und Heißluft

Dampfbackofen mit 100 % Dampf

Dampfbackofen mit 100 % Dampf und gradgenaue Einstellung

Dampfbackofen mit 100 % Dampf und gradgenaue Einstellung



**Serie 5000 SurroundCook® mit SteamBake**



**Serie 7000 MealAssist mit SteamCrisp®**



**Serie 8000 MealAssist mit SteamPro**



**Serie 8000 MealAssist mit SteamPro und Sous Vide**



**Serie 9000 ProAssist mit SteamPro und Sous Vide**



**Steamify®: Automatische Dampfzugabe**

Mit Steamify® kochst du deine gewohnten Rezepte schonend mit Dampf. Du wählst einfach die Temperatur aus und dein Ofen fügt automatisch die richtige Menge an Dampf hinzu.



**Dampfgaren (100 % Dampf) bei 50–100 °C**

Der Backofen gibt bis zu 100 % an Dampf zum Garen, so dass Nährstoffe, Konsistenz und Farbe bewahrt werden. Diese Funktion ist somit bestens geeignet für die Zubereitung von Gemüse, Getreide, Früchte, Hülsenfrüchte, Fleisch, Sättigungsbeilagen, Meeresfrüchte oder Terrinen.



**Sous Vide Funktion**

Sous Vide bringt die Technologie der Profi-Köche in dein Zuhause: Vakuumierte Speisen werden bei konstant niedrigen Temperaturen gradgenau zwischen 50 °C und 95 °C schonend gegart. Aromen bleiben erhalten und vereinen sich zu einem herausragendem Geschmackserlebnis.



**Feuchtgaren hoch (80 %\* Dampf) bei 105–130 °C**

Der Backofen kombiniert bis zu 80 % an Dampf mit Heißluft für schonende Garmethoden wie Dünsten oder Schmoren. Diese Funktion ist somit bestens geeignet für Aufläufe, geschmortes oder gedünstetes Fleisch und Geflügel, Fischsuppe, ganzen Fisch oder süße und herzhaft Knödel.



**Regenerieren mit Dampf**

Mit unseren Dampfbacköfen schmecken selbst aufgewärmte Speisen wie frisch gekocht. Nutze die Funktion „Regenerieren“ um Brot, Aufläufe oder Pastagerichte aufzuwärmen. So werden die Speisen schön heiß, trocknen aber nicht aus.



**Feuchtgaren mittel (50 %\* Dampf) bei 135–150 °C**

Der Backofen kombiniert bis zu 50 % an Dampf mit Heißluft, um Speisen schonend durchzugaren sowie sanft zu überbacken und dadurch Geschmack und Saftigkeit zu erhöhen. Diese Funktion ist somit bestens geeignet für Lasagne, Schweinerippchen, gefülltes Gemüse oder leicht überbackenen Fisch.



**SteamBake**

Durch Aktivierung der SteamBake-Funktion und der Zugabe von 250 ml Wasser in die speziell beheizte Vertiefung im Backofenboden gibt dein AEG SteamBake Backofen während des Backvorgangs Feuchtigkeit in den Garraum ab. Der Teig geht besser auf und dein Gebäck wird knuspriger, saftiger und fluffiger.



**Feuchtgaren niedrig (25 %\* Dampf) bei 155–230 °C**

Der Backofen kombiniert bis zu 25 % an Dampf und Heißluft, um noch bessere Brat- und Backergebnisse zu erzielen: außen knusprig und innen zart. Diese Funktion ist bestens geeignet für gebratenes Fleisch, Geflügel, Fisch, Blätterteiggebäck, Tartes, Muffins, Gemüsegratins und zum Backen.



**Dampfreinigung**

Zwei Dampfreinigungsprogramme ermöglichen Rückstände jeglicher Art mühelos zu entfernen. Die Anzeige am Backofen informiert dich, wenn eine Reinigung erforderlich ist. Du kannst dabei zwischen zwei Reinigungsstufen wählen.



\*Basierend auf externen Tests, bei denen der Vitamin-C-Gehalt von rohem Brokkoli mit dem von gedämpftem Brokkoli verglichen wurde. Der Test basiert auf der Bestimmung von Ascorbinsäure (Vitamin C) in Lebensmitteln mittels HPLC-/UV-Analyse.



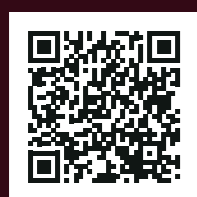

# UNSERE BACKÖFEN MIT HEISLUFT UND PYROLYSE IM ÜBERBLICK

Unsere Backöfen bieten dir perfekte Garergebnisse – auf dem gesamten Blech und auf jeder Ebene. Das fortschrittliche Heißluftsystem mit Ringheizkörper verteilt die Hitze gleichmäßig, präzise und hocheffizient im gesamten Garraum. Die Aktivierung der Pyrolyse-Selbstreinigungsfunktion spart Zeit und Reinigungsmittel.



Weitere Hilfe bei der Geräteauswahl

-  **Kerntemperatursensor\***  
Garantiert punktgenaues Garen und liefert stets genauen Aufschluss über den Garzustand.
-  **Heißluft mit Ringheizkörper**  
Durch das Heißluftsystem wird die Hitze gleichmäßig in jede Ecke des Garraums verteilt.
-  **Multilevel-Kochen**  
Einen zusätzlicher Heizring ermöglicht gleichmäßiges Backen auf bis zu drei Ebenen. Die Heißluft-Funktion verteilt die Hitze gleichmäßig im Garraum.
-  **Pyrolytische Selbstreinigung\***  
Verwandelt Essensreste bei hoher Temperatur in geruchlose Asche. Einfach auswischen und der Ofen ist sauber.

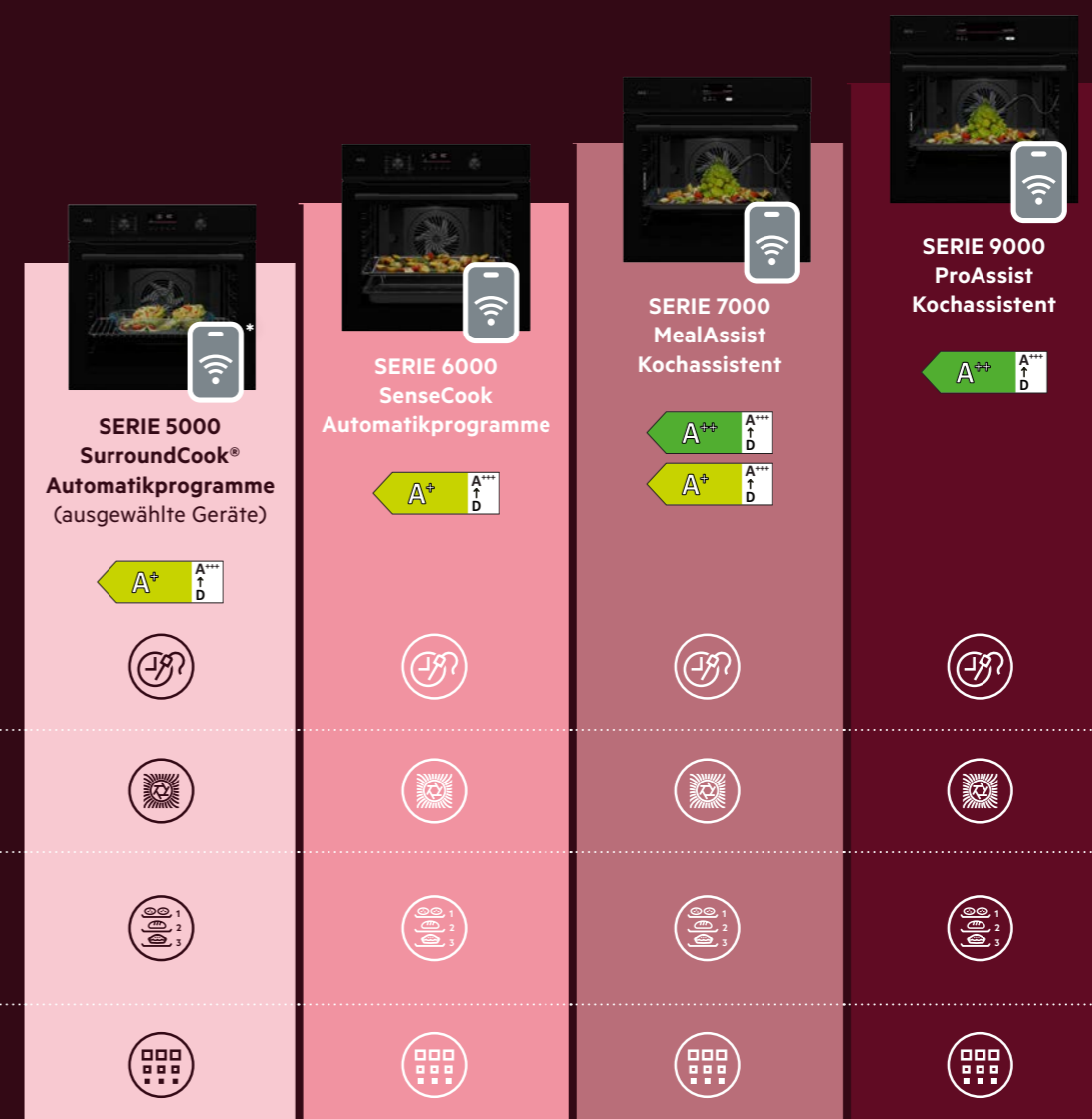

## DISPLAY TYPEN UND ZUBEHÖR

Displays

Timer Display  
oder  
EXPLore Display

EXPLore Display

EXCite Display  
oder  
CookSmart Touch Display

CookSmart Touch+  
Display

Zubehör

AirFry Backrost

Easy2Clean Backblech

 Funktionen und Technologien, die dabei helfen, Ressourcen und Energie zu sparen.

\*nur bei ausgewählten Modellen



# EINFACH MEHR GENUSS ANSTEUERN

NEU

## COOKSMART TOUCH+

Touch-Swipe-Display:  
Intelligente Anleitung für ein besseres Kocherlebnis mit Kochassistent 2.0\*



NEU

## COOKSMART TOUCH

Touch-Swipe-Display:  
Intelligentes Kochen mit einem Fingertipp mit Kochassistent 2.0\*



## EXCITE

Full Touch Display:  
Intuitive Steuerung aller Funktionen mit Kochassistent\*\*



## EXPLORE

LED-Display mit Versenkknebel:  
Übersichtliche Anzeige aller Funktionen mit Automatikprogrammen

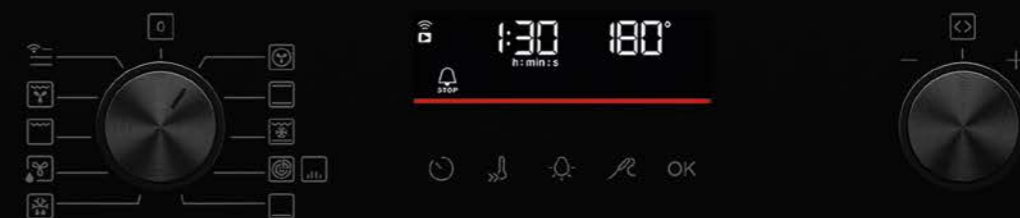

## TIMER DISPLAY

Display mit Timer:  
Präzise Übersicht über den Garvorgang





# AEG

## NEUARTIGE MÖGLICHKEITEN FÜR DEINE KÜCHE

Mit dem AEG KI-Rezept-Assistenten ganz einfach  
zu perfekten Ergebnissen

Der KI-Rezept-Assistent der AEG App ist die ideale Ergänzung für deinen WLAN-fähigen Back- oder Dampfbaukasten. Ob Lieblingsrezept oder neuester Food-Trend: Mittels KI analysiert die smarte Funktion das von dir gewählte Online-Rezept und schlägt die optimalen Einstellungen für deinen Backofen vor.

Dafür ermittelt der KI-Rezept-Assistent die idealen Heizarten sowie Zeit-, Temperatur- und Dampf-Einstellungen. Diese kannst du anschließend einfach an deinen AEG Backofen senden und ganz entspannt mit dem Kochen beginnen – Für Perfektion, die nie einfacher war.

### AEG KI-Rezept- Assistent

1. Rezept-Link in die AEG App übertragen
2. KI-Analyse der Einstellungen vornehmen
3. Optimierte Einstellungen an Backofen übermitteln

Der AEG KI-Rezept-Assistent ist eine innovative Funktion der AEG App, die entwickelt wurde, um Nutzer:innen zu helfen, ihren Ofen optimal zu nutzen, insbesondere beim Ausprobieren neuer Rezepte. Studien zeigen, dass 80 % der Verbraucher:innen online nach Rezepten suchen\* und viele unsicher sind, wie sie ihren Backofen effizient nutzen können.



# STEAMIFY®: DIE AUTOMATISCHE DAMPFZUFUHR

Mit Steamify® kochst auch du deine gewohnten Rezepte mit Dampf – für die tägliche Profiküche. Du wählst die Temperatur und dein Ofen fügt automatisch die richtige Menge an Dampf hinzu.



## + DAMPF

50–100 °C

### DAMPFGAREN

Eine schonende und gleichmäßige Garmethode für besonders saftige Ergebnisse.

105–130 °C

### SCHMOREN

Ideal zum Aufwärmen von Resten, die schmecken wie frisch zubereitet.

135–150 °C

### SANFTES ÜBERBACKEN

Verleiht deinem Gargut eine goldbraune und knusprige Kruste.

155–230 °C

### BACKEN/BRATEN

Ideal zum Braten und Backen: sorgt für eine knusprige Kruste und einen saftig zarten Kern.

# ESSEN VOM VORTAG SCHMECKT WIEDER FRISCH

Für weniger Food Waste und mehr Geschmack: Das Regenerieren-Programm wurde speziell für das Aufwärmen von Speisen entwickelt und sorgt dafür, dass Gerichte auch am nächsten Tag aussehen, schmecken und riechen wie frisch zubereitet. Mit der neuen Aufback-Funktion schmeckt dein Brot wie am ersten Tag.

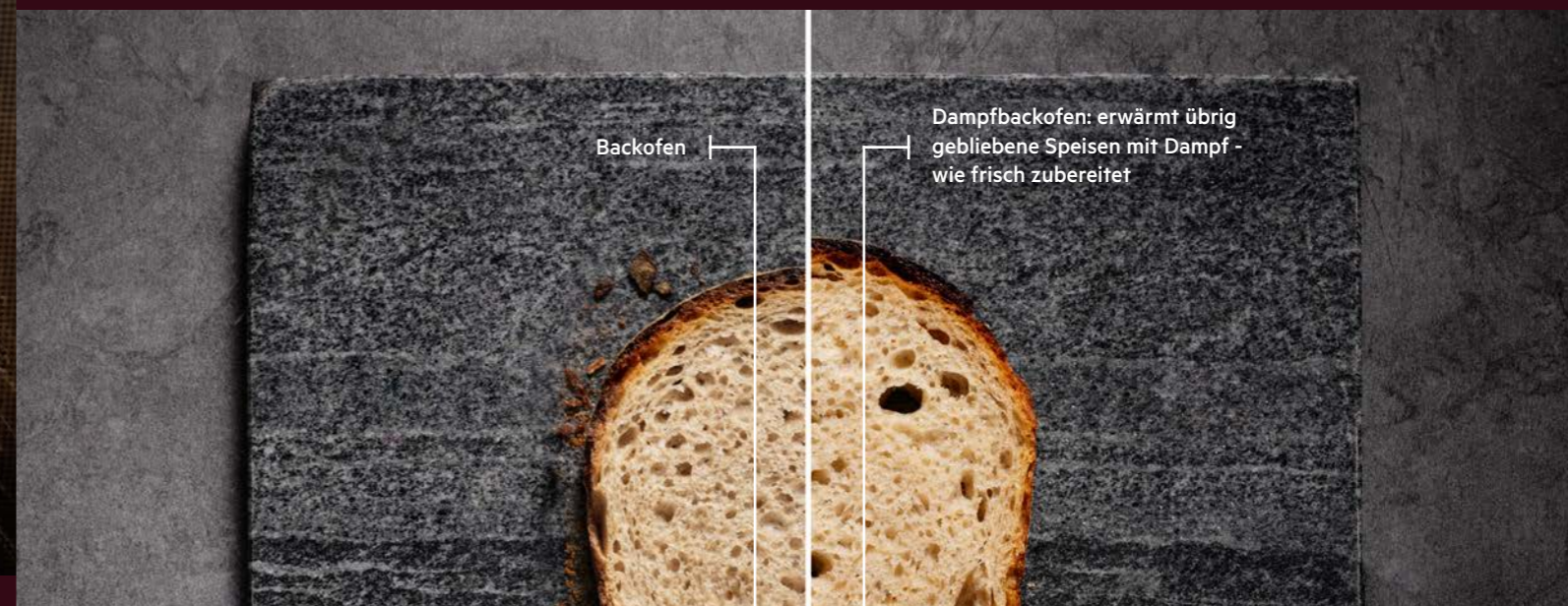



# MATTBLACK RANGE MIT COOKSMART TOUCH+

NEU | BS9900T | PROASSIST DAMPFBACKOFEN  
DER SERIE 9000 MIT STEAMPRO UND SOUS VIDE

ProAssist Dampfbacköfen der Serie 9000 mit SteamPro und Sous Vide ermöglichen es dir deine Gerichte mit Profi-Kochtechniken zuzubereiten. Neben Funktionen, wie 100 % Dampf, Dampfkombinationen, Regenerieren und Steamify® bietet der Ofen zudem gradgenaues und geschmacksintensives Sous Vide-Garen.



mit einem Vollauszug ausgestattet



### CookSmart Touch+ Display

Intelligente Anleitung für ein besseres Kocherlebnis mit Kochassistent 2.0



### Smart Kitchen mit K.I.

Den Backofen über die AEG App bedienen. Rezepte aus dem Internet einfach optimieren für einen besseren Genuss.



### Steamify® Automatische Dampfzufuhr

Einfach immer die richtige Menge an Dampf für jedes Gericht



### Sous Vide

Schonendes Garen im Vakuum - gradgenau zwischen 50 °C und 95 °C



A++

A+++  
D



Modell **BS9900T\***

UVP **€ 2.964,-**

**PREMIER**  
5 JAHRE  
GARANTIE

NEU | BP9200T | PROASSIST BACKOFEN  
DER SERIE 9000

Die AEG 9000 ProAssist Backöfen führen dich mit effizienten Einstellungen und Schritt-für-Schritt-Anleitungen zu perfekten Ergebnissen. Zudem kannst du deine Lieblingsgerichte speichern und einfach abrufen. Für ein noch intuitiveres Kocherlebnis verbinde dich mit der AEG App.



mit einem Vollauszug ausgestattet



### CookSmart Touch+ Display

Intelligente Anleitung für ein besseres Kocherlebnis mit Kochassistent 2.0



### Smart Kitchen mit K.I.

Den Backofen über die AEG App bedienen. Rezepte aus dem Internet einfach optimieren für einen besseren Genuss.



### Pyrolyse

Selbstreinigung des Backofens. Spart Zeit und Reinigungsmittel



A++

A+++  
D



Modell **BP9200T\***

UVP **€ 2.025,-**

**PREMIER**  
5 JAHRE  
GARANTIE

NEU | CS9900T | PROASSIST KOMPAKT-DAMPFBACKOFEN  
DER SERIE 9000 MIT STEAMPRO UND SOUS VIDE

ProAssist Dampfbacköfen der Serie 9000 mit SteamPro und Sous Vide ermöglichen es dir deine Gerichte mit Profi-Kochtechniken zuzubereiten. Neben Funktionen, wie 100 % Dampf, Dampfkombinationen, Regenerieren und Steamify® bietet der Ofen zudem gradgenaues und geschmacksintensives Sous Vide-Garen.



### CookSmart Touch+ Display

Intelligente Anleitung für ein besseres Kocherlebnis mit Kochassistent 2.0



### Smart Kitchen

Den Backofen über die AEG App bedienen



### Steamify® Automatische Dampfzufuhr

Einfach immer die richtige Menge an Dampf für jedes Gericht



### Sous Vide

Schonendes Garen im Vakuum - gradgenau zwischen 50 °C und 95 °C



A++

A+++  
D

Modell **CS9900T\***

UVP **€ 2.777,-**

**PREMIER**  
5 JAHRE  
GARANTIE

NEU | CM9600T | PROASSIST KOMPAKT-BACKOFEN COMBIQUICK  
DER SERIE 9000

Die 9000 ProAssist CombiQuick® Kompakt-Backöfen kombinieren Backofenfunktionen mit der Geschwindigkeit einer Mikrowelle. So kannst du 50 % schneller garen. Das innovative CookSmart Touch+ Display führt dich durch den Kochvorgang. Für ein noch intuitiveres Kocherlebnis verbinde dich mit der AEG App.



### CookSmart Touch+ Display

Intelligente Anleitung für ein besseres Kocherlebnis mit Kochassistent 2.0



### Smart Kitchen

Den Backofen über die AEG App bedienen



### Backofen mit Mikrowellen-Funktion

Doppelte Funktionen für köstliche Gerichte

Modell **CM9600T\***

UVP **€ 2.441,-**

**PREMIER**  
5 JAHRE  
GARANTIE



# BLACK RANGE MIT COOKSMART TOUCH

## NEU | BS7900B | MEALASSIST DAMPFBACKOFEN DER SERIE 8000 MIT STEAMPRO UND SOUS VIDE

Mit AEG 8000 MealAssist Dampfbacköfen mit SteamPro kannst du mit bis zu 100 % Dampf garen und konventionell backen. Dampf und Hitze lassen sich je nach Gericht variabel kombinieren. Durch Dampf bleiben bis zu 90 % Vitamin C\*\* erhalten und die Sous Vide-Funktion sorgt für mehr Geschmack.



mit einem Vollauszug ausgestattet



### CookSmart Touch Display

Intelligentes Kochen mit einem Fingertipp und mit Kochassistent 2.0



### Smart Kitchen mit K.I.

Den Backofen über die AEG App bedienen. Rezepte aus dem Internet einfach optimieren für einen besseren Genuss.



### Sous Vide

Schonendes Garen im Vakuum - gradgenau zwischen 50 °C und 95 °C



A++

A+++  
↑  
D



Lieferbar ab April 2025

Modell **BS7900B\***

UVP € 2.540,-

**PREMIER**  
5 JAHRE  
GARANTIE

## NEU | BS7700B | MEALASSIST BACKOFEN DER SERIE 7000 MIT DER STEAMCRISP® DAMPFUNTERSTÜTZUNG

Die AEG 7000 MealAssist Backöfen mit SteamCrisp® kombinieren bis zu 25 %\*\*\* schonenden Dampf mit Heißluft für ein optimales Geschmackserlebnis, während das benutzerfreundliche Display dich zu perfekten Ergebnissen führt. Für eine mühelose Zubereitung außen knuspriger und innen saftiger Speisen.



mit einem Vollauszug ausgestattet



### CookSmart Touch Display

Intelligentes Kochen mit einem Fingertipp und mit Kochassistent 2.0



### Smart Kitchen mit K.I.

Den Backofen über die AEG App bedienen. Rezepte aus dem Internet einfach optimieren für einen besseren Genuss.



### Pyrolyse

Selbstreinigung des Backofens. Spart Zeit und Reinigungsmittel

A++

A+++  
↑  
D

Lieferbar ab April 2025

Modell **BS7700B\***

UVP € 1.875,-

**PREMIER**  
5 JAHRE  
GARANTIE

## NEU | CP7400B | MEALASSIST KOMPAKT-BACKOFEN DER SERIE 7000 MIT STEAMBAKE

Durch Zugabe von Wasser in die beheizte Vertiefung bildet sich im Garraum der AEG 7000 MealAssist Kompakt-Backöfen mit SteamBake Luftfeuchtigkeit - so gelingen dir Backwaren immer perfekt. Das CookSmart Touch Display und die AEG App ermöglichen dir ein noch intuitiveres Kocherlebnis.



### CookSmart Touch Display

Intelligentes Kochen mit einem Fingertipp und mit Kochassistent 2.0



### Smart Kitchen

Den Backofen über die AEG App bedienen



### Pyrolyse

Selbstreinigung des Backofens. Spart Zeit und Reinigungsmittel

A+

A+++  
↑  
D

Lieferbar ab April 2025

Modell **CP7400B\***

UVP € 1.477,-

**PREMIER**  
5 JAHRE  
GARANTIE

## NEU | CM7600B | MEALASSIST KOMPAKT-BACKOFEN COMBIQUICK DER SERIE 8000

Die 8000 MealAssist CombiQuick® Kompakt-Backöfen kombinieren Backofenfunktionen mit der Geschwindigkeit einer Mikrowelle. So kannst du 50 % schneller garen. Das CookSmart Touch Display führt dich durch den Kochvorgang. Für ein noch intuitiveres Kocherlebnis verbinde dich mit der AEG App.



### CookSmart Touch Display

Intelligentes Kochen mit einem Fingertipp und mit Kochassistent 2.0



### Smart Kitchen

Den Backofen über die AEG App bedienen



### Backofen mit Mikrowellen-Funktion

Doppelte Funktionen für köstliche Gerichte

Lieferbar ab April 2025

Modell **CM7600B\***

UVP € 1.713,-

**PREMIER**  
5 JAHRE  
GARANTIE

\* auch in MattBlack erhältlich

\*\* Basierend auf externen Tests, bei denen der Vitamin-C-Gehalt von rohem Brokkoli mit dem von gedämpftem Brokkoli verglichen wurde. Der Test basiert auf der Bestimmung von Ascorbinsäure (Vitamin C) in Lebensmitteln mittels HPLC-/UV-Analyse.

\*\*\* Die prozentualen Angaben sind eine durchschnittliche Annahme. Diese können während der Kochvorgänge entsprechend der unterschiedlichen Dampfphasen und der Rückmeldung des Kerntemperatursensors variieren.



# BLACK RANGE MIT EXCITE FULL TOUCH

## NEU | NBB8S621AB | MEALASSIST DAMPFBACKOFEN DER SERIE 8000 MIT STEAMPRO

Mit AEG 8000 MealAssist Dampfbacköfen mit SteamPro kannst du mit bis zu 100 % Dampf garen und konventionell backen. Dampf und Hitze lassen sich je nach Gericht variabel kombinieren. Durch Dampf bleiben bis zu 90 % Vitamin C\* erhalten.



-  **EXCite Full Touch-Display**  
Intuitive Steuerung aller Funktionen mit Kochassistent
-  **Smart Kitchen**  
Den Backofen über die AEG App bedienen
-  **Steamify® Automatische Dampfzufuhr**  
Einfach immer die richtige Menge an Dampf für jedes Gericht

Modell	<b>NBB8S621AB</b>
UVP	<b>€ 2.155,-</b>

## NEU | BE6100B | MEALASSIST BACKOFEN DER SERIE 7000

MealAssist Backöfen der Serie 7000 mit Touch-Display lassen dich per Tastendruck perfekte Ergebnisse erzielen, und das bei allen Rezepten. Die Benutzeroberfläche ermöglicht es dir energieeffizient zu kochen, bei gleichzeitig hervorragendem Geschmack.



-  **EXCite Full Touch-Display**  
Intuitive Steuerung aller Funktionen mit Kochassistent
-  **Smart Kitchen**  
Den Backofen über die AEG App bedienen
-  **Multilevel Cooking dank Ringheizkörper**  
Selbes Backergebnis auf allen Ebenen
- Kochassistent**  
Automatikprogramme - optimale Einstellung von Garzeit und Temperatur

Modell	<b>BE6100B</b>
UVP	<b>€ 1.147,-</b>



**PREMIER  
5 JAHRE  
GARANTIE**

mit einem Vollauszug ausgestattet

## NEU | NBR7P621SB | MEALASSIST BACKOFEN DER SERIE 7000 MIT DER STEAMCRISP® DAMPFUNTERSTÜTZUNG

Die AEG 7000 MealAssist Backöfen mit SteamCrisp® kombinieren bis zu 25 %\*\* schonenden Dampf mit Heißluft für ein optimales Geschmackserlebnis, während das benutzerfreundliche Display dich zu perfekten Ergebnissen führt. Für eine mühelose Zubereitung außen knuspriger und innen saftiger Speisen.



-  **EXCite Full Touch-Display**  
Intuitive Steuerung aller Funktionen mit Kochassistent
-  **Smart Kitchen**  
Den Backofen über die AEG App bedienen
-  **Pyrolyse**  
Selbstreinigung des Backofens. Spart Zeit und Reinigungsmittel

Modell	<b>NBR7P621SB</b>
UVP	<b>€ 1.651,-</b>

## NEU | CM6600B | MEALASSIST KOMPAKT-BACKOFEN COMBIQUICK DER SERIE 8000

Die 8000 MealAssist CombiQuick® Kompakt-Backöfen kombinieren Backofenfunktionen mit der Geschwindigkeit einer Mikrowelle. So kannst du 50 % schneller garen. Das CookSmart Touch Display führt dich durch den Kochvorgang. Für ein noch intuitiveres Kocherlebnis verbinde dich mit der AEG App.



-  **EXCite Full Touch-Display**  
Intuitive Steuerung aller Funktionen mit Kochassistent
-  **Smart Kitchen**  
Den Backofen über die AEG App bedienen
-  **Backofen mit Mikrowellen-Funktion**  
Doppelte Funktionen für köstliche Gerichte

Modell	<b>CM6600B</b>
UVP	<b>€ 1.656,-</b>

**PREMIER  
5 JAHRE  
GARANTIE**

\* Basierend auf externen Tests, bei denen der Vitamin-C-Gehalt von rohem Brokkoli mit dem von gedämpftem Brokkoli verglichen wurde. Der Test basiert auf der Bestimmung von Ascorbinsäure (Vitamin C) in Lebensmitteln mittels HPLC-/UV-Analyse.

\*\* Die prozentualen Angaben sind eine durchschnittliche Annahme. Diese können während der Kochvorgänge entsprechend der unterschiedlichen Dampfphasen und der Rückmeldung des Kerntempersensoren variieren.



# BLACK RANGE MIT EXPLORE DISPLAY

## NEU | BP3400B | SURROUNDCOOK® BACKOFEN DER SERIE 5000 MIT STEAMBAKE FEUCHTIGKEITZUGABE

Mit den AEG SurroundCook® Backöfen der Serie 5000 mit SteamBake-Funktion gelangen dir Backwaren immer perfekt – außen gleichmäßig gebräunt, innen locker und fluffig. Durch Zugabe von Wasser in die beheizte Vertiefung füllt sich der Garraum mit Luftfeuchtigkeit und erzielt so beste Backergebnisse.

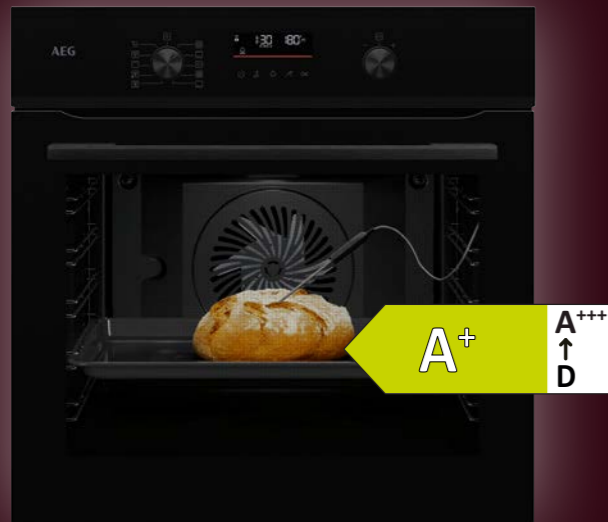

mit einem Vollauszug ausgestattet



### EXPLORE Display

Übersichtliche Anzeige aller Funktionen und Automatikprogramme



### Smart Kitchen

Den Backofen über die AEG App bedienen



### SteamBake

Feuchtigkeitszugabe für optimale Backergebnisse



### Pyrolyse

Selbstreinigung des Backofens. Spart Zeit und Reinigungsmittel

Modell **BP3400B**

UVP **€ 1.313,-**

## NEU | BP3200B | SENSECOOK® BACKOFEN DER SERIE 6000

Die AEG 6000 SenseCook® Backöfen mit Kerntemperatursensor und Automatikprogrammen garen deine Speisen zuverlässig präzise auf den Punkt. Ob Rare, Medium oder Well-Done – der Backofen teilt dir mit, wann deine Speisen den idealen Garpunkt erreicht haben.



mit einem Vollauszug ausgestattet



### EXPLORE Display

Übersichtliche Anzeige aller Funktionen und Automatikprogramme



### Smart Kitchen

Den Backofen über die AEG App bedienen



### AirFry-Funktion

Knusprigste Backergebnisse mit wenig Öl



### Pyrolyse

Selbstreinigung des Backofens. Spart Zeit und Reinigungsmittel

Modell **BP3200B**

UVP **€ 1.264,-**

## NEU | BE3200B | SENSECOOK® BACKOFEN DER SERIE 6000

Die AEG 6000 SenseCook® Backöfen mit Kerntemperatursensor und Automatikprogrammen garen deine Speisen zuverlässig präzise auf den Punkt. Ob Rare, Medium oder Well-Done – der Backofen teilt dir mit, wann deine Speisen den idealen Garpunkt erreicht haben.

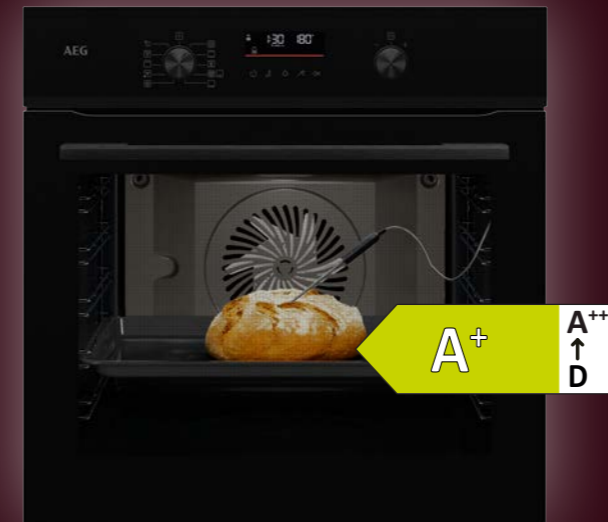

mit einem Vollauszug ausgestattet



### EXPLORE Display

Übersichtliche Anzeige aller Funktionen und Automatikprogramme



### Smart Kitchen

Den Backofen über die AEG App bedienen



### Multilevel Cooking dank Ringheizkörper

Selbes Backergebnis auf allen Ebenen

### Katalytische Reinigung

Weniger Reinigungsaufwand

Modell **BE3200B**

UVP **€ 1.170,-**

## NEU | CM3500B | KOMPAKT-BACKOFEN COMBIAIR DER SERIE 5000

AEG CombiQuick® Kompakt-Backöfen der Serie 6000 verbinden Heißluftzirkulation mit Mikrowellentechnologie ermöglichen leckere Kochergebnisse in der Hälfte der Zeit. Unterschiedliche Funktionen, wie Grillen, Braten und Backen ermöglichen dir die Zubereitung zahlreicher Speisen.



### EXPLORE Display

Übersichtliche Anzeige aller Funktionen und Automatikprogramme



### Smart Kitchen

Den Backofen über die AEG App bedienen



### Backofen mit Mikrowellen-Funktion

Doppelte Funktionen für köstliche Gerichte

Modell **CM3500B**

UVP **€ 1.258,-**



# WERTVOLLE ERGÄNZUNGEN

## NEU | CK7100T | EINBAU-KAFFEEVOLLAUTOMAT MIT COOKSMART TOUCH DISPLAY

AEG Einbau-Kaffeevollautomaten mit CookSmart Touch Display ermöglichen eine intuitive Bedienung. Bereite eine Auswahl an Kaffee, Espresso und anderen Heißgetränken zu und genieße sie zu Hause genau so, wie du sie magst.



### CookSmart Touch Display

Einfaches Steuern der Funktionen und Speichern der Einstellungen als Favoriten

### Deine persönliche Espresso-Bar

Bestimme das Rezept für dein perfektes Getränk. Für die große Runde inklusive Kaffeekanne aus Glas

### Thermomilchbehälter

Hält die Milch länger frisch

### 18 Getränke auswählbar

Vom klassischen Café Crema und Latte Macchiato bis hin zu einer ganzen Kanne Kaffee

Modell	CK7100T*
UVP	€ 4.659,-

**PREMIER**  
5 JAHRE  
GARANTIE

## NEU | CW6000T | WEINKLIMASCHRANK DER SERIE 8000

Das perfektionierte Regalsystem der 8000 Weinklimaschränke ermöglicht dir das Lagern deiner gesamten Sammlung, unabhängig der Flaschengröße. Die ausziehbaren Premium-Holzablagen bieten den idealen Abstand für alle 750-ml-Flaschentypen.

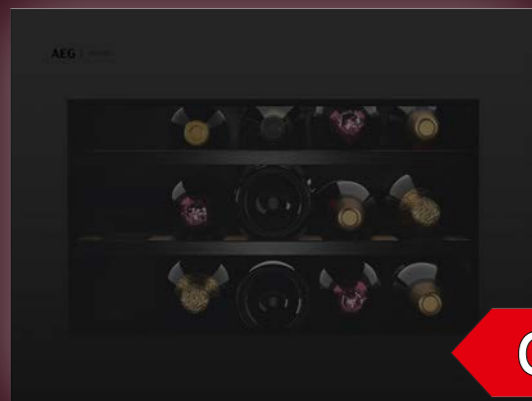

### Cellar Pro 5 – die perfekte Weinqualität:

Temperaturstabilität, hohe Luftfeuchtigkeit, dunkle Lagerung, keine Vibrationen, gute Belüftung



### Obere LED-Beleuchtung

Deine Weinsammlung stets im Blick

### Optimale Temperaturen. Mit Single-Zone Pro

Die Temperatur kann individuell eingestellt werden, um deine Weine bei optimaler Serviertemperatur zu halten.

Modell	CW6000T*
UVP	€ 3.489,-

**PREMIER**  
5 JAHRE  
GARANTIE

## NEU | CV1100T | VAKUUMIERSCHUBLADE MIT TFT FULL TOUCH FARBDISPLAY

Die AEG Vakuumierschublade bietet dir zahlreiche Möglichkeiten deine Speisen professionell vorzubereiten: vom klassischen Vakuumieren über Marinieren bis hin zum Reinigen von Muscheln. So meisterst du perfekt die Techniken der Profiköche. Das TFT Touch Display ermöglicht eine intuitive Bedienung.



### TFT Full Touch Farbdisplay

Übersichtliche Anzeige aller Funktionen

### Vakuumier-Funktion

Professionelle Kochtechniken für dein zu Hause

### 9 Funktionen

vom klassischen Marinieren und Versiegeln bis hin zur Reinigung von Muscheln

### Kaltwasseraufguss

Für ein Wellness-Erlebnis zu Hause

Modell	CV1100T*
UVP	€ 4.893,-

**PREMIER**  
5 JAHRE  
GARANTIE

## NEU | CD1100T | WÄRMESCHUBLADE

Das elektronische Wärmeschubladensystem ermöglicht das Warmhalten von Tellern, Aufwärmen von Speisen, das Gären lassen von Teig sowie das Garen bei niedrigen Temperaturen. Eine perfekte Ergänzung zum Backofen und im Design vollkommen auf deine weiteren AEG Einbaugeräte abgestimmt.

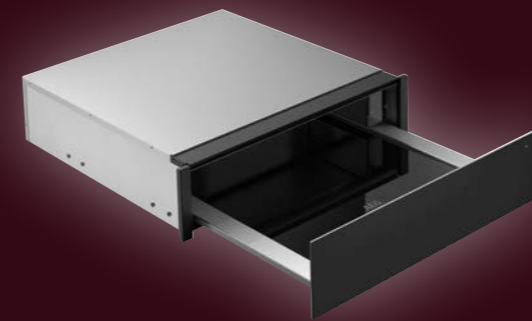

### Eingebaute Wärmeschublade

Serviere Speisen immer bei perfekter Temperatur

### Elektronisches Touch Display

lässt dich nahtlos navigieren

### Niedrigtemperaturgaren

Entdecke neue Geschmackserlebnisse

### Punktgenaue Temperatur

Modell	CD1100T*
UVP	€ 1.383,-

**PREMIER**  
5 JAHRE  
GARANTIE



# ELEGANTES MATTSCHWARZ-FINISH FÜR EXKLUSIVE GENUSSMOMENTE

Erlebe viel mehr als modernste Technik und intuitiven Bedienkomfort: Ob Backen, Kaffee zubereiten oder einfach perfekt in den Tag starten – unsere innovativen Produkte verbinden zeitlos-elegantes Design mit höchstem Genuss. Für dein Leben voller Geschmack und Stil.



Scannen  
für Info



7000 KÜCHENMASCHINE  
KM7-1-4BPT

## AUSSTATTUNG

- Elegantes, hochwertiges Design und robustes, langlebiges Vollmetall-Gehäuse
- 1.200 W Hochleistungsmotor für mühelose Brotteigzubereitung
- Planetarisch laufendes Rührwerk für gleichmäßiges Rühren
- Präzise Steuerung mit 10 Geschwindigkeitsstufen und Pulsfunktion
- 2 Edelstahlschüsseln (4 l + 6 l mit Griffen)
- LED-Beleuchtung
- Umfangreiches Zubehör: Aromadeckel PerfectRiseLid™, Schneebesen, Knethaken, 2 Flachrührer, Spritzschutz
- Sehr stabiler Stand dank Saugnäpfen
- Farbe: Black Pearl

Modell	KM7-1-4BPT
PNC	950 008 746
UVP	€ 499,95



GOURMET 6  
ESPRESSO SIEBTRÄGERMASCHINE  
EC6-1-6BST

## AUSSTATTUNG

- Präzise Temperaturregelung mit Thermoblock-Technologie
- 15 bar Druck für perfekte Kaffeeextraktion
- Intuitive Touch-Button-Bedienung und Auto-Shot Volumenregulierung
- Inklusive 2in1 Filter und E.S.E. Pad-kompatiblen Filterkorb
- Integrierte Milchschaumdüse für samtige Milchrezepte in Barista-Qualität
- Farbe: Matt Black Stainless Steel



Scannen  
für Video

Modell	EC6-1-6BST
PNC	950 008 736
UVP	€ 189,95

## MACHT DEN TAG PERFECT – DIE NEUE DELI 5 FRÜHSTÜCKSSERIE



DELI 5 KAFFEEMASCHINE  
CM5-1-6AN

## AUSSTATTUNG

- 1,25 l Fassungsvermögen (10 Tassen)
- Aromawahl-Funktion für zusätzlichen Geschmack
- Herausnehmbarer Filterkorb
- Antitropf-Ventil
- Großes LCD-Display
- Farbe: Anthrazit

Modell	CM5-1-6AN
PNC	950 014 732
UVP	€ 109,95



DELI 5 WASSERKOCHER  
K5-1-6AN

## AUSSTATTUNG

- 1,7 l Fassungsvermögen
- SelectPRO™ System für volles Aroma
- Präzise Temperaturregelung per Knopfdruck in 5 °C-Stufen von 40 °C bis 100 °C
- Turbo- und Warmhaltefunktion
- Entnehmbarer Kalkfilter
- Farbe: Anthrazit

Modell	K5-1-6AN
PNC	950 014 731
UVP	€ 99,95



DELI 5 TOASTER  
T5-1-6AN

## AUSSTATTUNG

- 7-stufige Bräunungsgrad-Einstellung
- LCD-Display mit Countdown-Timer
- Auftau- und Aufwärmfunktion
- Klappbarer, entnehmbarer Brötchenaufsatz und automatische Brotzentrierung
- Farbe: Anthrazit

Modell	T5-1-6AN
PNC	950 014 730
UVP	€ 99,95



# NACHHALTIGER GENUSS OHNE KOMPROMISSE

Du nutzt die Vorteile der Sous Vide-Garmethode, möchtest deine Speisen und Lebensmittel optimal aufbewahren oder bevorzugst eine fettärmere Ernährung? Mit AEG hast du alle Möglichkeiten gesünder zu kochen und dabei weder auf Komfort noch auf Geschmack zu verzichten.



## VAKUUMIER FRESH-KIT ALL-IN-ONE AVFKA1

### AUSSTATTUNG

- Akku-Vakuuiergerät, Ladekabel, 2 Behälter (1x 650 ml, 1x 1500 ml) aus Borosilikatglas mit Edelstahldeckel, 5x wiederverwendbaren Vakuuierbeuteln (AVRB1), 1x Vakuuier-Korken (16-19 mm Flaschenhals)
- Geeignet für alle Arten von Lebensmitteln einschließlich Suppen und Eintöpfen
- Kraftvoller Handvakuuierer mit 3 l / Min. Pumpleistung
- Ultrakompakt, handlich und besonders flexibel dank Akku-Betrieb

Modell	AVFKA1
--------	--------

PNC	900 923 735
-----	-------------

UVP	€ 109,99
-----	----------

PRODUKT-  
NEUHEIT

## VAKUUMIER FRESH KIT+ PROMO-SET AVFK1+PROMO

### AUSSTATTUNG

- Set enthält: Akku-Vakuuiergerät, Ladekabel, 3 Kunststoff-Behälter (2x 1 l; 1x 1,6 l) und 20 wiederverwendbare Vakuuierbeutel (AVRB1)

Modell	AVFK1+PROMO
--------	-------------

PNC	900 923 643
-----	-------------

UVP	€ 116,95
-----	----------



Scannen  
für Video



## BEREITE ZAHLREICHE LIEBLINGSSPEISEN EINFACH IM HANDUMDREHEN ZU

### 7000 HEISSLUFTFRITTEUSE AAF5B

#### AUSSTATTUNG

- Frittieren, Grillen, Garen und Backen in einem Gerät
- 5 l Fassungsvermögen (ca. 1,4 kg Pommes Frites)
- 8 Programme mit automatischer Zeit- und Temperatureinstellung inkl. Vorheizfunktion
- Temperatur- und Zeitvorwahl programmierbar
- 1.500 W, 60 – 200 °C in 5 °C-Schritten
- Spülmaschinenfeste Schublade und Frittierkorb
- Großes Touch-LED-Display
- Inkl. Kork-Untersetzer

AUCH ALS  
6,8-LITER-  
MODELL  
ERHÄLTlich

Modell	AAF5B
--------	-------

PNC	950 008 748
-----	-------------

UVP	€ 169,95
-----	----------



### 8000 HEISSLUFTFRITTEUSE AAF7SB

#### AUSSTATTUNG

- Frittieren, Dampfgaren, Backen oder Dörren in einem Gerät
- 6,9 l Fassungsvermögen (2,3 kg Pommes Frites); 1,1 l Wassertank
- 10 voreingestellte Programme (Heißluftfrittieren, Heißluftfrittieren+Dampfgaren, Dampfgaren, Dörrfunktion, 6 Rezepte)
- Programmierbare Temperatur- und Zeitvorwahl
- 1.700 W, 40 – 200 °C in 5 °C-Schritten
- Spülmaschinenfeste Schublade und Frittierkorb
- Großes Touch-LED-Display

DAMPFGAR-  
UND DÖRR-  
FUNKTION

Modell	AAF7SB
--------	--------

PNC	950 008 750
-----	-------------

UVP	€ 269,95
-----	----------





# SCHÖNHEIT, DIE BLEIBT: SAPHIRMATT® INDUKTIONSKOCHFELDER

Die elegante mattschwarze Oberfläche ist resistent gegen Fingerabdrücke und Flecken und sorgt dafür, dass dein Kochfeld länger wie neu aussieht.



Für 8000 Bridge XT Induktionskochfelder mit SaphirMatt®-Oberfläche



**TESTSIEGER AEG SAPHIRMATT®**  
Die AEG SaphirMatt® Oberfläche zeigt im Vergleichstest herausragende Eigenschaften in den getesteten Kategorien Reinigung und Stabilität.



QR-Code scannen und mehr zum AEG SaphirMatt® Kochfeld entdecken.



## WENIGER KRATZER DANK INNOVATIVEM SAPHIRMATT®-GLAS

Die SaphirMatt®-Glaskeramikoberfläche bietet einen überragenden Schutz vor Kratzern im Vergleich zu AEG Standard-Glaskeramikochfeldern. Das elegante mattschwarze Finish der SaphirMatt®-Oberfläche bewahrt dir die Freude am Kochen auf lange Sicht.



## SCHNELLE REINIGUNG UND RESISTENZ GEGEN FLECKEN

Induktionskochfelder mit SaphirMatt®-Oberfläche verleihen deiner Küche eine minimalistische Eleganz, die alle Blicke auf sich zieht. Die mattschwarze Oberfläche ist zudem resistent gegen Flecken und lässt sich doppelt so schnell reinigen\*.



## ANTI-FINGERPRINT FÜR EINE EFFIZIENTE REINIGUNG

Das elegante Design der einzigartigen SaphirMatt® Oberfläche ist resistent gegen Fingerabdrücke und reduziert die Reinigungszeit um die Hälfte\* – für eine mühelose Pflege, Tag für Tag.



\* Basierend auf externen Tests, verglichen mit unseren Standard-Glaskeramikochfeldern ohne besondere Behandlung oder Beschichtung.



# NEUE FREIHEIT FÜR DIE KÜCHE

Die FlexBridge und Bridge XT Induktionskochfelder geben dir dank nahtlos integriertem Dunstabzug nicht nur alle Freiheiten bei der Küchengestaltung – du genießt auch maximale Präzision und Flexibilität beim Kochen. Jeden Tag, bei jedem Gericht und mit jeder Art von Kochgeschirr. Verzichte auf nichts und erlebe stattdessen punktgenaues Erhitzen, individuelle Kochzonen-Steuerung und intuitive Slider-Bedienung. Produziert in Rothenburg.



## SCHNELL UND EFFEKTIV

Die Induktionstechnologie von AEG bietet dir ein Höchstmaß an Leistung und garantiert zu jeder Zeit die besten Geschmackserlebnisse.



## DIREKT UND PRÄZISE

Mit 4 Direct-Control Steuerungen können alle Kochzonen einzeln sowie der Abzug schnell und direkt gesteuert werden.



## PERFEKTE, SCHNELLE INSTALLATION

Nur 30 Installationsschritte für den Einbau als Umluftversion in einen Unterschrank mit durchgehender Rückwand. Das ist professionell und schneller als am Markt üblich.



## EINZIGARTIGES DESIGN

Hochwertiges, minimalistisches Design mit ultraflachem Abzugsgitter. Mit Rahmen und immer mit gleichem Platzbedarf wie ein herkömmliches Kochfeld.



## MAXIMALE GESTALTUNGSFREIHEIT

Ob als Kücheninsel, Halbinsel oder am Fenster: Die Installation des 2in1-Induktionskochfelds ist an jeder beliebigen Stelle der Küche möglich – für maximale Freiheit bei der Küchengestaltung. Das hochwertige, minimalistische Design mit Rahmen oder flächenbündig erweitert dabei den Spielraum.



## FÜR MEHR SAUBERE LUFT

Integrierter Dunstabzug mit Auto-Funktion für automatisches Absaugen und mit Breeze-Lüfterfunktion gegen unangenehme Kochgerüche. Dank ultraflachem Abzugsgitter lässt sich das Kochgeschirr leicht verschieben.



## FLEXIBLER UND PRÄZISER KOCHEN

FlexBridge-Kochzonen und 4 präzise DirectControl Slider für jede Kochzone – für punktgenaues Erhitzen bei maximaler Flexibilität und einfacher Bedienung.



## LEICHT ZU REINIGENDE FILTER

Effektives Absaugen bei leichter Reinigung: Der integrierte 2in1-Umluftfilter kombiniert Fett- und Aktivkohlefilter, lässt sich leicht von oben entnehmen und einfach in der Spülmaschine reinigen. Danach wird der Filter im Backofen regeneriert.

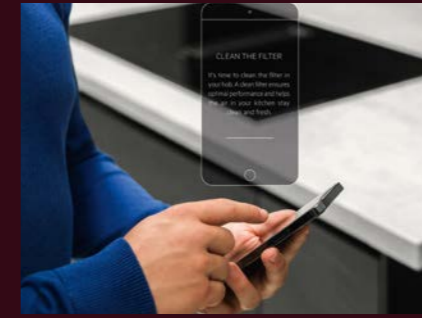

## SMARTE KONNEKTIVITÄT

Von Benachrichtigungen zum Filter- und Gerätestatus bis zur Anleitung zum Einsatz der Auto-Funktion: Dank WiFi-Vernetzung der WLAN-fähigen Kochfelder mit der AEG App sind die wichtigsten Infos über Ihre SmartDevices abrufbar.\*



## AEG TOPFDECKEL

Dank spezieller Dampföffnung werden Kochdünste und -dämpfe direkt in den Dunstabzug geleitet – zusätzlich ermöglichen die Deckel einen erhöhten Überkochtenschutz. AEG Topfdeckel mit Dampföffnung gibt es passend für Ihr vorhandenes Kochgeschirr in drei verschiedenen Größen.



## VIRTUELLE KÜCHENPLANUNG

Unsere AR-Anwendung erlaubt uneingeschränkte Freiheit bei der Küchengestaltung mit dem 8000er FlexBridge 2in1-Induktionskochfeld mit integriertem Dunstabzug.

Hier scannen und ausprobieren:

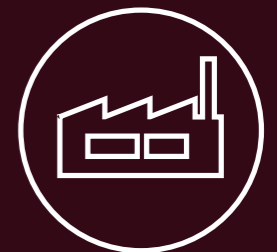

## QUALITÄT AUS ROTHENBURG

Alle Induktionskochfelder mit integriertem Abzug (XT, XTM) werden in Deutschland produziert. Das Werk in Rothenburg ob der Tauber ist unser Kompetenzzentrum für guten Geschmack und zählt europaweit zu den größten und modernsten Produktionsstätten seiner Art.



# NEUE FREIHEIT FÜR DIE KÜCHE – INNOVATIV

## XCF6847AB | KOCHFELD MIT ABZUG UND FLEXBRIDGE, CONNECTIVITY\*\*, UMLUFTVERSION

Induktionskochfeld mit FlexBridge XT ermöglicht eine absolut flexible Gestaltung – von der Küchenplanung bis hin zur Nutzung des Kochfelds. Dank des integrierten Dunstabzugs muss kein separater Abzug eingeplant werden und Dampf sowie Gerüche werden genau da entfernt wo sie entstehen.

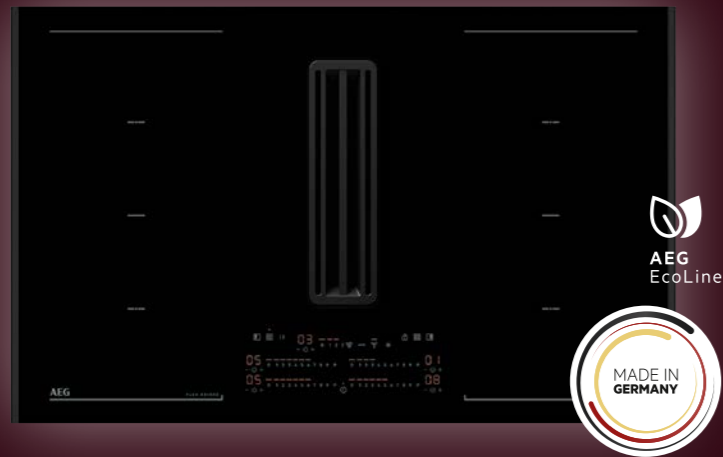

Matt-Black Rahmen seitlich links und rechts

Kochfeldbreite 83 cm



### Zweifach FlexBridge

Verbindet bis zu vier Kochzonen: Maximale Flexibilität mit jeweils einer Kochfläche von 22 x 44 cm.



### Lüften-Funktion

Reinigt die Raumluft nach dem Kochen von Gerüchen. Mit 33 dB (A) extrem leise.

### 2in1 Filter

Der kombinierte Fett- und Geruchsfilter ist einfach von oben zugänglich; spülmaschinengeeignet und regenerierbar.



Modell **XCF6847AB\***

UVP **€ 3.396,-**

## XCD6847AS | KOCHFELD MIT ABZUG UND DOPPEL-BRIDGE, UMLUFTVERSION

Mehr Flexibilität – Das Induktionskochfeld Bridge XT sorgt mit integriertem Dunstabzug für mehr Flexibilität beim Kochen und bei der Küchenplanung



Matt-Black Rahmen seitlich links und rechts

Kochfeldbreite 83 cm



### SaphirMatt®-Oberfläche

Elegantes Design. Übertrender Schutz vor Kratzern.



### Zweifach Bridge-Funktion

Es können jeweils zwei Kochzonen auf beiden Seiten des Kochfeldes kombiniert werden – ideal für große Töpfe und Pfannen.



### Lüften-Funktion

Reinigt die Raumluft nach dem Kochen von Gerüchen. Mit 33 dB (A) extrem leise.



**PREMIER  
5 JAHRE  
GARANTIE**

Modell **XCD6847AS\***

UVP **€ 3.747,-**

\* auch rahmenlos erhältlich

\*\* FlexBridge XT Kochfelder sind WLAN-fähig

## XCD6847AB | KOCHFELD MIT ABZUG UND DOPPEL-BRIDGE, UMLUFTVERSION

Mehr Flexibilität – Das Induktionskochfeld Bridge XT sorgt mit integriertem Dunstabzug für mehr Flexibilität beim Kochen und bei der Küchenplanung



Matt-Black Rahmen seitlich links und rechts

Kochfeldbreite 83 cm



### Zweifach Bridge-Funktion

Es können jeweils zwei Kochzonen auf beiden Seiten des Kochfeldes kombiniert werden – ideal für große Töpfe und Pfannen.



### Lüften-Funktion

Reinigt die Raumluft nach dem Kochen von Gerüchen. Mit 33 dB (A) extrem leise.

### 2in1 Filter

Der kombinierte Fett- und Geruchsfilter ist einfach von oben zugänglich; spülmaschinengeeignet und regenerierbar.



Modell **XCD6847AB\***

UVP **€ 3.162,-**

## XCB6845AB | KOCHFELD MIT ABZUG UND BRIDGE, UMLUFTVERSION

Mehr Flexibilität – Das Induktionskochfeld Bridge XT sorgt mit integriertem Dunstabzug für mehr Flexibilität beim Kochen und bei der Küchenplanung

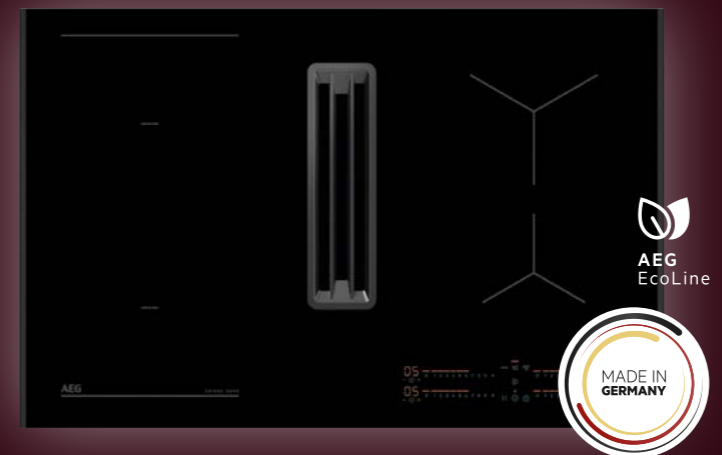

Matt-Black Rahmen seitlich links und rechts

Kochfeldbreite 80 cm



### Bridge-Funktion

Kombiniert zwei Kochzonen – ideal für große Töpfe und Pfannen.



### Lüften-Funktion

Reinigt die Raumluft nach dem Kochen von Gerüchen. Mit 33 dB (A) extrem leise.

### 2in1 Filter

Der kombinierte Fett- und Geruchsfilter ist einfach von oben zugänglich; spülmaschinengeeignet und regenerierbar.



Modell **XCB6845AB\***

UVP **€ 2.928,-**



# NOCH MEHR FREIHEIT IN DER KÜCHENPLANUNG

Mit der XTM Baureihe führt AEG eine komplett neue Architektur für den integrierten Abzug bei Kochfeldern ein. Der passende Einbau in 60 cm Küchenschränke ist jetzt möglich – unabhängig von der Breite des Kochfeldes.



## PERFEKTE, SCHNELLE INSTALLATION

Ob als Kücheninsel, Halbinsel oder in der Küchenzeile: Die Installation des XTM Kochfeldes mit Abzug ist an jeder beliebigen Stelle der Küche möglich und passt sogar in einen 60 cm Küchenschrank.

Der Aufwand an Planung und Installation wurde auf nur 29 Installationsschritte minimiert. Das hochwertige, minimalistische Design mit MattBlack-Rahmen seitlich, Edelstahlrahmen umlaufend oder flächenbündig erweitert dabei den Spielraum.

## BRIDGE XTM KOCHFELD MIT ABZUG KOMBINIERT LEISTUNGSFÄHIGE INDUKTION UND DUNSTABZUG IN EINEM 60 CM KÜCHENSCHRANK



Passt in einen 60 cm Küchenschrank



60 cm Unterschrank



### SCHNELL UND EFFEKTIV

Die Induktionstechnologie von AEG bietet dir ein Höchstmaß an Leistung und garantiert zu jeder Zeit die besten Geschmackserlebnisse.



### DIREKT UND PRÄZISE

Mit 4 Direct-Control Steuerungen können alle Kochzonen einzeln sowie der Abzug schnell und direkt gesteuert werden.



### PERFEKTE, SCHNELLE INSTALLATION

Nur 29 Installationsschritte für den Einbau als Umluftversion in einen Unterschrank mit durchgehender Rückwand. Das ist professionell und schneller als am Markt üblich.



### QUALITÄT AUS ROTHENBURG

Alle Induktionskochfelder mit integriertem Abzug (XT, XTM) werden in Deutschland produziert. Das Werk in Rothenburg ob der Tauber ist unser Kompetenzzentrum für guten Geschmack und zählt europaweit zu den größten und modernsten Produktionsstätten seiner Art.



# PASST IMMER – DIE NEUEN XTM KOCHFELDER



## HERAUSRAGEND IN DESIGN UND FUNKTIONALITÄT

Die neue Filterkassette vereint Design mit praktischer Handhabung. Das aerodynamische Design sorgt für einen noch effizienteren Luftstrom.



## BRIDGE-FUNKTION: IDEAL FÜR GROSSES KOCHGESCHIRR

Mit der Bridge-Funktion verbindest du zwei Kochzonen zu einer, sodass auch große und längliche Töpfe und Pfannen optimal erhitzt werden. Die überbrückte Zone hat die gleiche Temperatur- und Timer-Einstellung und ermöglichen dir damit komfortables Kochen und Braten.



## DIRECT-CONTROL

Mit der Slider-Funktion kann die Kochstelle wie mit einem Regler nach oben oder unten durch Verschieben eingestellt werden. Selbstverständlich kann jede Leistungsstufe auch direkt angewählt werden.



## LOGLIFE AKTIVKOHLEFILTER: KOMFORTABLE REINIGUNG, MEHRFACHE WIEDERVERWENDUNG

LongLife Aktivkohlefilter lassen sich einfach herausnehmen, in der Spülmaschine reinigen und bis zu 8-mal regenerieren – für eine längere Lebensdauer.\* Durch die einfache Reinigung der Filter bleibt die Luft in der Küche frisch und der Dunstabzug arbeitet länger mit voller Leistung.

(für den Umluftbetrieb erforderlich)



## METALL-FETTFILTER: EFFEKTIVE REINIGUNG DEINER KÜCHENLUFT

Der Fettfilter entfernt effektiv Fettpartikel aus deiner Küchenluft. Er lässt sich mühelos herausnehmen und in der Spülmaschine reinigen – für frische und saubere Luft beim Kochen.



## AUTO-FUNKTION: PASST DEN DUNSTABZUG AUTOMATISCH DEM KOCHVORGANG AN

Dank Auto-Funktion kannst du dich auf das Wesentliche konzentrieren – das Kochen. Nach Aktivierung übernimmt das Kochfeld die Steuerung des Dunstabzugs und schaltet ihn ein oder passt die Intensität automatisch an deine Kochaktivitäten an – deine Küchenluft bleibt frisch und du hast die Hände frei.





# FÜR DEN EINBAU IN EINEN 60 CM KÜCHENSCHRANK

NEU | XUB6845AS | KOCHFELD MIT ABZUG UND BRIDGE,  
UMLUFTVERSION

Die 6000 Bridge XTM Kochfelder haben einen leistungsstarken integrierten Dunstabzug und ermöglichen den Einbau in einen 60 cm Küchenschrank. Zudem bieten sie mit der Bridge-Funktion die Möglichkeit zwei Kochzonen zu einer großen zu verbinden, sodass auch großes Kochgeschirr optimal erhitzt wird.



Matt-Black Rahmen seitlich links und rechts  
Kochfeldbreite 80 cm

**PREMIER**  
5 JAHRE  
GARANTIE



#### SaphirMatt®-Oberfläche

Elegantes Design. Überragender Schutz vor Kratzern.



#### Bridge-Funktion

Kombiniert zwei Kochzonen – ideal für große Töpfe und Pfannen.



#### Direct-Control

4 individuell einstellbare Kochzonenregler: Kochen ganz nach deinem Geschmack

Modell **XUB6845AS\***

UVP **€ 3.338,-**

NEU | XUB6845AB | KOCHFELD MIT ABZUG UND BRIDGE,  
UMLUFTVERSION

Die 6000 Bridge XTM Kochfelder haben einen leistungsstarken integrierten Dunstabzug und ermöglichen den Einbau in einen 60 cm Küchenschrank. Zudem bieten sie mit der Bridge-Funktion die Möglichkeit zwei Kochzonen zu einer großen zu verbinden, sodass auch großes Kochgeschirr optimal erhitzt wird.

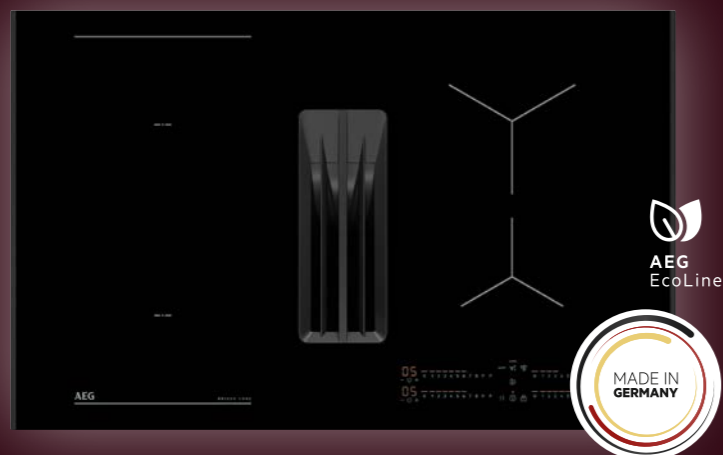

Matt-Black Rahmen seitlich links und rechts  
Kochfeldbreite 80 cm



#### Bridge-Funktion

Kombiniert zwei Kochzonen – ideal für große Töpfe und Pfannen.



#### Direct-Control

4 individuell einstellbare Kochzonenregler: Kochen ganz nach deinem Geschmack

#### LongLife Aktivkohlefilter

Komfortable Reinigung, mehrfache Wiederverwendung

Modell **XUB6845AB\***

UVP **€ 2.987,-**

\*auch rahmenlos erhältlich

NEU | XUB6745AS | AEG INDUKTIONSKOCHFELDER  
DER SERIE 6000 MIT BRIDGE-FUNKTION

Die 6000 Bridge XT-Kochfelder haben einen leistungsstarken integrierten Dunstabzug und ermöglichen den Einbau in einen 60 cm Küchenschrank. Zudem bieten sie mit der Bridge-Funktion die Möglichkeit zwei Kochzonen zu einer großen zu verbinden, sodass auch übergroßes Kochgeschirr optimal erhitzt wird.



Matt-Black Rahmen seitlich links und rechts  
Kochfeldbreite 70 cm



#### SaphirMatt®-Oberfläche

Elegantes Design. Überragender Schutz vor Kratzern.



#### Bridge-Funktion

Kombiniert zwei Kochzonen – ideal für große Töpfe und Pfannen.



#### Direct-Control

4 individuell einstellbare Kochzonenregler: Kochen ganz nach deinem Geschmack

Modell **XUB6745AS\***

UVP **€ 3.279,-**

XUB6745AB | KOCHFELD MIT ABZUG UND BRIDGE,  
UMLUFTVERSION

Das 6000 Bridge XTM-Kochfeld hat einen leistungsstarken integrierten Dunstabzug und ermöglichen den Einbau in einen 60 cm Küchenschrank. Mit einer Glasbreite von ca. 70 cm je nach Rahmen bietet es die Kochfläche wie bei einem 60 cm Kochfeld: keine Kompromisse beim Kochen und der Küchenplanung.

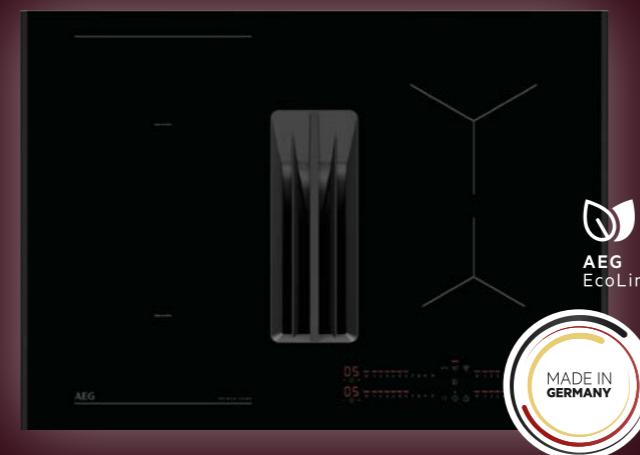

Matt-Black Rahmen seitlich links und rechts  
Kochfeldbreite 70 cm



#### Bridge-Funktion

Kombiniert zwei Kochzonen – ideal für große Töpfe und Pfannen.



#### Direct-Control

4 individuell einstellbare Kochzonenregler: Kochen ganz nach deinem Geschmack

#### LongLife Aktivkohlefilter

Komfortable Reinigung, mehrfache Wiederverwendung

Modell **XUB6745AB\***

UVP **€ 2.928,-**



# UNSERE AEG INDUKTIONSTECHNOLOGIEN

Die Induktions-Range von AEG sieht nicht nur gut aus, sondern bietet dir auch verschiedene Kocherlebnisse und erleichtert die Zubereitung. Die SenseCook-Reihe sorgt für die nötige Unterstützung, um beste Ergebnisse zu erzielen. SenseBoil & Fry und SenseBoil® arbeiten mit modernster Sensortechnologie.

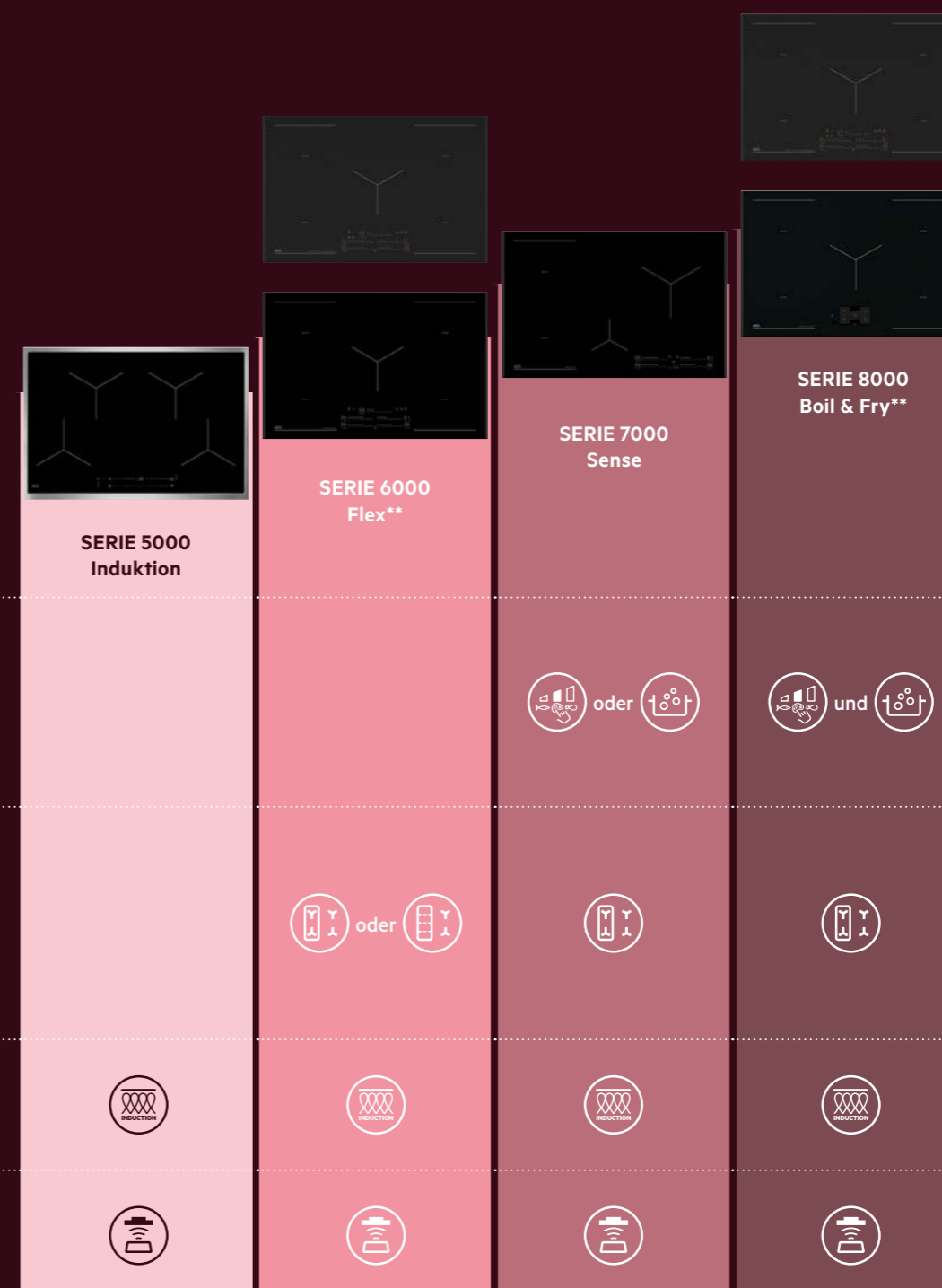

**Brat- oder Koch-Sensor**  
 Der SenseFry Bratsensor hält konstant die richtige Temperatur und verhindert Anbrennen – für perfekte Bratergebnisse.  
 Während der SenseBoil® Kochsensor automatisch die Temperatur beim Aufkochen von Wasser regelt, damit das Köcheln auf einem kontrollierten Niveau bleibt.

**Bridge oder FlexBridge\***  
 Dank der intelligenten Bridge-Funktion kannst du jeweils zwei Kochfelder zusammenschalten und gemeinsam steuern. Bei der FlexBridge-Kochzone kannst du auf beiden Seiten deinen eigenen Kochbereich gestalten, indem du bis zu vier Zonen kombinierst und somit kleines bis hin zu übergroßes Kochgeschirr auf der Kochzone unterbringst.

**Induktion**  
 Schnelles, energiesparendes und sicheres Kochen.

**Hob²Hood®**  
 Automatische Steuerung der Dunstabzugshaube angepasst auf den Kochvorgang.



Weitere Hilfe bei der Geräteauswahl

Funktionen und Technologien, die dabei helfen, Ressourcen und Energie zu sparen.

\* nur bei ausgewählten Modellen

\*\* auch neu in SaphirMatt® erhältlich



# SCHÖNHEIT, DIE BLEIBT: SAPHIRMATT® INDUKTIONSKOCHFELDER

Die elegante mattschwarze Oberfläche ist resistent gegen Fingerabdrücke und Flecken und sorgt dafür, dass dein Kochfeld länger wie neu aussieht.



**TESTSIEGER AEG SAPHIRMATT®**  
Die AEG SaphirMatt® Oberfläche zeigt im Vergleichstest herausragende Eigenschaften in den getesteten Kategorien Reinigung und Stabilität.



QR-Code scannen und mehr zum AEG SaphirMatt® Kochfeld entdecken.



# ASSISTIERTES KOCHEN – PERFEKTE ERGEBNISSE, EFFIZIENTE ZUBEREITUNG

Die intelligenten Kochsensoren der 8000 SenseBoil & Fry Kochfelder passen die Leistungsstufe automatisch an. Damit wird der Energieverbrauch optimiert und du erhältst immer die ideale Temperatur für die Zubereitung deiner Speisen – egal ob du Pasta kochst oder ein Steak anbrätst.

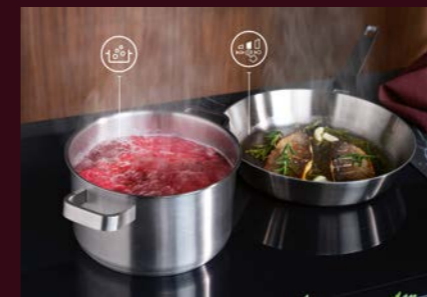

## INTELLIGENTE SENSEBOIL & FRY SENSOREN ERMÖGLICHEN PERFEKTE GARERGEBNISSE.

Die präzisen SenseBoil & Fry Kochsensoren unterstützen dich maximal beim Kochen, da sich das Kochfeld automatisch auf die richtige Temperatur einstellt und helfen dir, Energie zu sparen. Der SenseBoil® Kochsensor passt die Hitze beim Wasserkochen an und verhindert so ein Überkochen. Während der SenseFry Bratsensor genau die richtige Leistungsstufe wählt, konstant die Temperatur hält und damit Anbrennen verhindert. Für perfekte Brätergebnisse.



# ASSISTIERTES KOCHEN – PERFEKTE ERGEBNISSE

KID8858AB | 5-FACH INDUKTION  
SERIE 8000 MIT SENSEBOIL & FRY UND COOKSMART TOUCH DISPLAY

SenseBoil & Fry Kochfeld mit Sensoren zum Kochen und Braten ermöglicht perfekte Ergebnisse und spart gleichzeitig Energie.

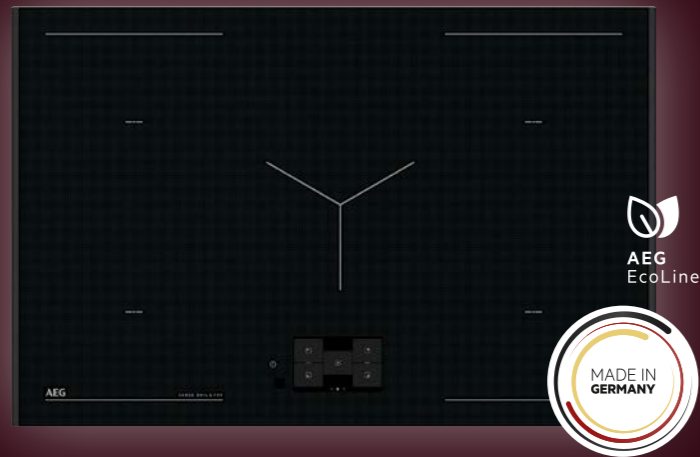

Matt-Black Rahmen seitlich links und rechts  
Kochfeldbreite 80 cm



#### CookSmart Touch Display

Einfache Navigation und assistiertes Kochen mit Schritt-für-Schritt-Anleitung.



#### SenseFry – perfekte Bratergebnisse

Der Brat-Sensor erzielt beim Braten jedes Mal den besten Geschmack und die perfekte Konsistenz.



#### SenseBoil® Sensor

Nach Erreichen des Siedepunktes wird die Kochstufe auf ein leichtes Köcheln reduziert.

Modell **KID8858AB\***

UVP **€ 2.166,-**

KIB8845AB | 4-FACH INDUKTION  
SERIE 8000 MIT SENSEBOIL & FRY

SenseBoil & Fry Kochfeld mit Sensoren zum Kochen und Braten ermöglicht perfekte Ergebnisse und spart gleichzeitig Energie.

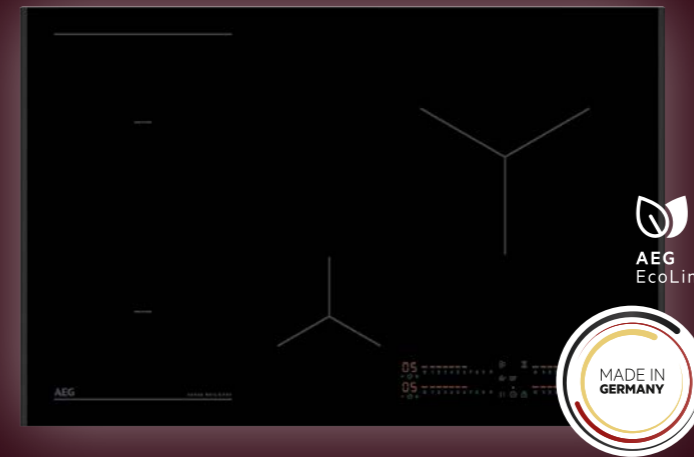

Matt-Black Rahmen seitlich links und rechts  
Kochfeldbreite 80 cm



#### Direct-Control

4 individuell einstellbare Kochzonenregler ermöglichen maximalen Bedienkomfort beim Kochen.



#### SenseFry – perfekte Bratergebnisse

Der Brat-Sensor erzielt beim Braten jedes Mal den besten Geschmack und die perfekte Konsistenz.



#### SenseBoil® Sensor

Nach Erreichen des Siedepunktes wird die Kochstufe auf ein leichtes Köcheln reduziert.

Modell **KIB8845AB\***

UVP **€ 1.628,-**

KID8857AB | 5-FACH INDUKTION  
SERIE 8000 MIT SENSEBOIL & FRY

SenseBoil & Fry Kochfeld mit Sensoren zum Kochen und Braten ermöglicht perfekte Ergebnisse und spart gleichzeitig Energie.

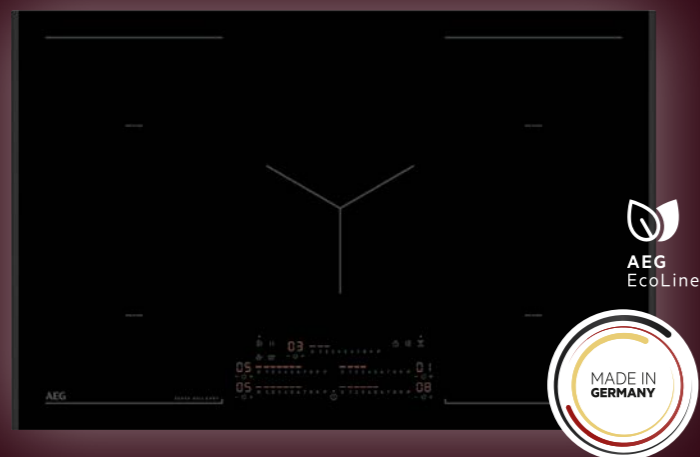

Matt-Black Rahmen seitlich links und rechts  
Kochfeldbreite 80 cm



#### Direct-Control

5 individuell einstellbare Kochzonenregler ermöglichen maximalen Bedienkomfort beim Kochen.



#### SenseFry – perfekte Bratergebnisse

Der Brat-Sensor erzielt beim Braten jedes Mal den besten Geschmack und die perfekte Konsistenz.



#### SenseBoil® Sensor

Nach Erreichen des Siedepunktes wird die Kochstufe auf ein leichtes Köcheln reduziert.

Modell **KID8857AB\***

UVP **€ 1.908,-**

KIB7845AB | 4-FACH INDUKTION  
SERIE 7000 MIT SENSEBOIL®

Das SenseBoil®-Induktionskochfeld unterstützt beim Kochen. Es erkennt aufsteigende Bläschen und reduziert die Kochstufe automatisch auf ein Köcheln bei kleiner Hitze.

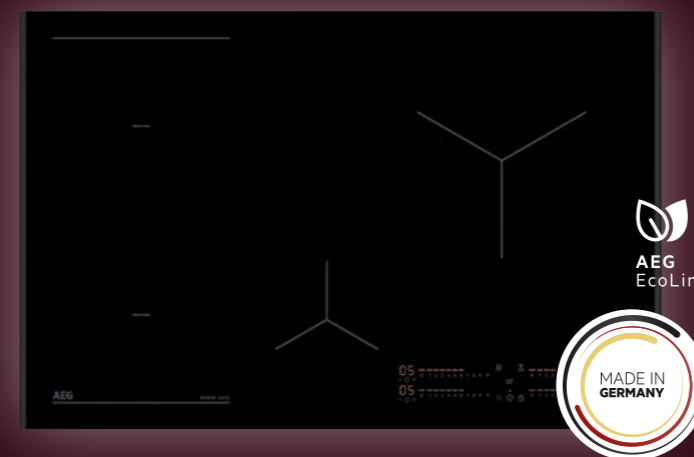

Matt-Black Rahmen seitlich links und rechts  
Kochfeldbreite 80 cm



#### Direct-Control

4 individuell einstellbare Kochzonenregler ermöglichen maximalen Bedienkomfort beim Kochen.



#### SenseBoil® Sensor

Nach Erreichen des Siedepunktes wird die Kochstufe auf ein leichtes Köcheln reduziert.



#### Hob²Hood®

Automatische Steuerung der Dunstabzugshaube angepasst auf den Kochvorgang. Spart Strom.

Modell **KIB7845AB\***

UVP **€ 1.336,-**



# ELEGANTES DESIGN. ÜBERRAGENDER SCHUTZ

KID8857AS | 5-FACH INDUKTION  
SERIE 8000 MIT SENSEBOIL & FRY SAPHIRMATT®

Die intelligenten Kochsensoren der 8000 SenseBoil & Fry Kochfelder passen die Leistungsstufe automatisch an. Damit wird der Energieverbrauch optimiert und du erhältst du immer die ideale Temperatur für die Zubereitung deiner Speisen - egal ob du Pasta kochst oder ein Steak anbrätst.

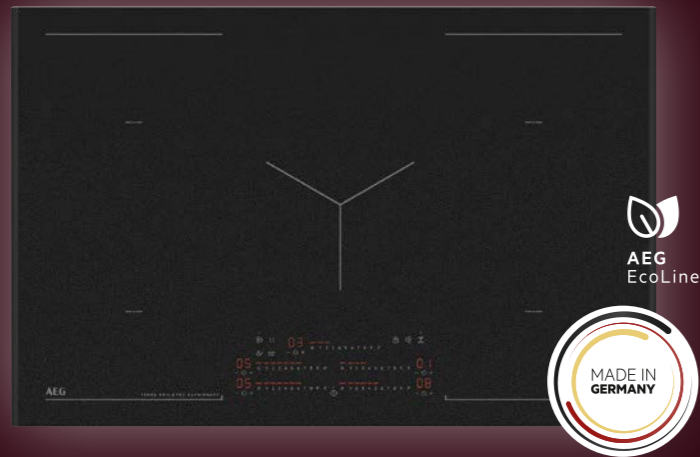

Matt-Black Rahmen seitlich links und rechts  
Kochfeldbreite 80 cm

**PREMIER**  
5 JAHRE  
GARANTIE



**SaphirMatt®-Oberfläche**  
Elegantes Design. Überragender Schutz vor Kratzern.



**SenseFry – perfekte Bratergebnisse**  
Der Brat-Sensor erzielt beim Braten jedes Mal den besten Geschmack und die perfekte Konsistenz.



**SenseBoil® Sensor**  
Nach Erreichen des Siedepunktes wird die Kochstufe auf ein leichtes Köcheln reduziert.

Modell	KID8857AS*
UVP	€ 2.259,-

NEU | KIB6845AS | 4-FACH INDUKTION  
SERIE 6000

Die 6000 Flex Induktionskochfelder mit Bridge-Funktion ermöglichen dir ganz einfach die Verwendung von großem Kochgeschirr. Die Bridge-Taste verbindet zwei Kochzonen zu einer großen, so dass auch übergroßes Kochgeschirr optimal erhitzt wird.



Matt-Black Rahmen seitlich links und rechts  
Kochfeldbreite 80 cm



**SaphirMatt®-Oberfläche**  
Elegantes Design. Überragender Schutz vor Kratzern.



**Bridge-Funktion**  
Kombiniert zwei Kochzonen – ideal für große Töpfe und Pfannen.



**Direct-Control**  
4 individuell einstellbare Kochzonenregler. Kochen ganz nach deinem Geschmack

Modell	KIB6845AS*
UVP	€ 1.581,-

KID6857AS | 5-FACH INDUKTION  
SERIE 6000

Die 6000 Flex Induktionskochfelder mit Bridge-Funktion ermöglichen dir ganz einfach die Verwendung von großem Kochgeschirr. Die Bridge-Taste verbindet zwei Kochzonen zu einer großen, so dass auch übergroßes Kochgeschirr optimal erhitzt wird.



Matt-Black Rahmen seitlich links und rechts  
Kochfeldbreite 80 cm

**PREMIER**  
5 JAHRE  
GARANTIE



**SaphirMatt®-Oberfläche**  
Elegantes Design. Überragender Schutz vor Kratzern.



**Zweifach Bridge-Funktion**  
Es können jeweils zwei Kochzonen auf beiden Seiten des Kochfelds kombiniert werden – ideal für große Töpfe und Pfannen.



**Direct-Control**  
5 individuell einstellbare Kochzonenregler. Kochen ganz nach deinem Geschmack

Modell	KID6857AS*
UVP	€ 1.804,-

NEU | KIB7645AS | 4-FACH INDUKTION  
SERIE 6000 MIT SENSEBOIL®

Es gibt aufregendere Dinge, als dem Wasser beim Kochen zuzusehen. Lasse dich vom 7000 SenseBoil®-Induktionskochfeld unterstützen. Es erkennt aufsteigende Bläschen und reduziert die Kochstufe automatisch auf ein Köcheln bei kleiner Hitze. So sparst du Zeit und Energie.



Matt-Black Rahmen seitlich links und rechts  
Kochfeldbreite 60 cm



**SaphirMatt®-Oberfläche**  
Elegantes Design. Überragender Schutz vor Kratzern.



**SenseBoil® Sensor**  
Nach Erreichen des Siedepunktes wird die Kochstufe auf ein leichtes Köcheln reduziert.



**Bridge-Funktion**  
Kombiniert zwei Kochzonen – ideal für große Töpfe und Pfannen.

Modell	KIB7645AS*
UVP	€ 1.477,-



# FLEXBRIDGE-KOCHZONE: MAXIMALE FLEXIBILITÄT BEIM KOCHEN



## NEU | KID6845AB | 4-FACH INDUKTION SERIE 6000 MIT FLEXBRIDGE UND POWERSLIDE-FUNKTION

Mit den FlexBridge Induktionskochfeldern der Serie 6000 gestaltest du deinen Kochbereich so, dass du bis zu 4 Kochzonen verbinden und steuern kannst. Es ist ideal für große oder lange Bräter oder für das gleichzeitige Zubereiten vieler Gerichte, die zusätzlichen Platz benötigen.

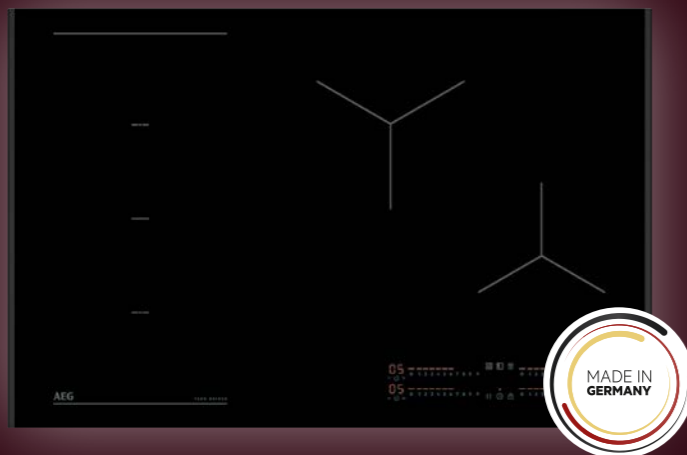

Matt-Black Rahmen seitlich links und rechts  
Kochfeldbreite 80 cm



**FlexBridge-Kochzone**  
Maximale Flexibilität mit einer Kochfläche von 22 x 44 cm



**PowerSlide-Funktion**  
Erhitzen, Kochen, Warmhalten.  
Einfach Töpfe und Pfannen verschieben, statt die Temperatur nachzuregeln.



**Hob²Hood®**  
Automatische Steuerung der Dunstabzugshaube angepasst auf den Kochvorgang.

Modell **KID6845AB\***

UVP **€ 1.417,-**

\*auch rahmenlos erhältlich

## NEU | KIP6844AB | 4-FACH INDUKTION SERIE 6000

Die 6000 Flex Induktionskochfelder mit Bridge-Funktion ermöglichen dir ganz einfach die Verwendung von großem Kochgeschirr. Die Bridge-Taste verbindet zwei Kochzonen zu einer großen, so dass auch übergroßes Kochgeschirr optimal erhitzt wird.



Matt-Black Rahmen seitlich links und rechts  
Kochfeldbreite 80 cm



**Bridge-Funktion**  
Kombiniert zwei Kochzonen – ideal für große Töpfe und Pfannen.



**Hob²Hood®**  
Automatische Steuerung der Dunstabzugshaube angepasst auf den Kochvorgang.

**Paella-Zone**  
Leistungsstarke Kochzone bis zu einer Topfgröße von 32 cm

Modell **KIP6844AB\***

UVP **€ 1.300,-**

## NEU | OIO64B00XB | 4-FACH INDUKTION SERIE 6000

Die 6000 Flex Induktionskochfelder mit Bridge-Funktion ermöglichen dir ganz einfach die Verwendung von großem Kochgeschirr. Die Bridge-Taste verbindet zwei Kochzonen zu einer großen, so dass auch übergroßes Kochgeschirr optimal erhitzt wird.



UltraFlatrahmen Edelstahl  
Kochfeldbreite 60 cm



**Bridge-Funktion**  
Kombiniert zwei Kochzonen – ideal für große Töpfe und Pfannen.



**Hob²Hood®**  
Automatische Steuerung der Dunstabzugshaube angepasst auf den Kochvorgang.



**Direct-Control**  
4 individuell einstellbare Kochzonenregler:  
Kochen ganz nach deinem Geschmack

Modell **OIO64B00XB**

UVP **€ 1.089,-**



# HERD-KOCHFELD-KOMBINATIONEN

## NEU | OE7P621AK | MEALASSIST BACKOFEN DER SERIE 7000

MealAssist Einbauherde der Serie 7000 mit Touch-Display lassen dich per Tastendruck perfekte Ergebnisse erzielen, und das bei allen Rezepten. Die Benutzeroberfläche ermöglicht es dir energieeffizient zu kochen, bei gleichzeitig hervorragendem Geschmack.

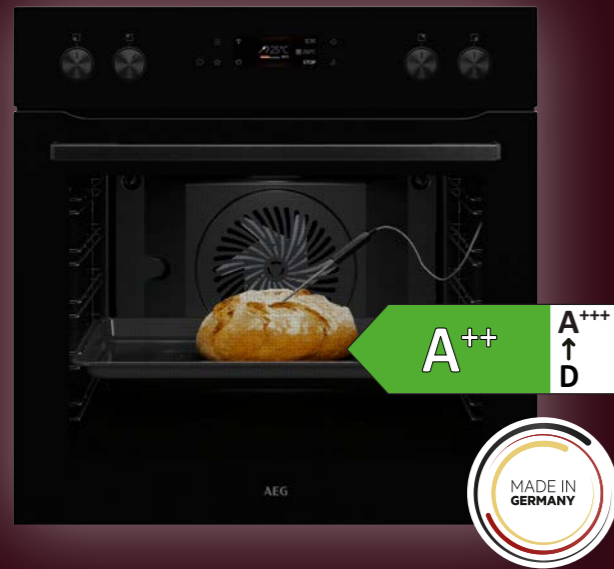

**EXCite Full TouchDisplay**  
Intuitive Steuerung aller Funktionen mit Kochassistent



**Kerntemperatursensor**  
Punktgenaues Garen



**Pyrolyse**  
Selbstreinigung des Backofens.  
Spart Zeit und Reinigungsmittel

Modell	<b>OE7P621AK</b>
UVP	<b>€ 1.313,-</b>

## NEU | OU5PE40AK | SURROUNDCOOK® BACKOFEN DER SERIE 5000

SurroundCook® Einbauherde der Serie 5000 bieten dir perfekte Garergebnisse – auf dem gesamten Blech und auf jeder Ebene. Das fortschrittliche Heißluftsystem mit Ringheizkörper verteilt die Hitze gleichmäßig, präzise und hocheffizient im gesamten Garraum und spart dabei Zeit und Energie.



**Multilevel Cooking dank Ringheizkörper**  
Selbes Backergebnis auf allen Ebenen



**EXPlore Display**  
Übersichtliche Anzeige aller Funktionen und Automatikprogramme



**Pyrolyse**  
Selbstreinigung des Backofens.  
Spart Zeit und Reinigungsmittel



**AirFry-Funktion**  
Knusprigste Backergebnisse mit wenig Öl

Modell	<b>OU5PE40AK</b>
UVP	<b>€ 1.183,-</b>

## NEU | OIX64A00XB | 4-FACH INDUKTION SERIE 5000

Die 5000 Induktionskochfelder mit Hob²Hood®. Die Leistung der Haube wird automatisch in Abhängigkeit von der Hitze des Kochfeldes optimiert. Starke Absaugung beim Anbraten, leise Absaugung beim Köcheln. Ohne einen Finger zu rühren.

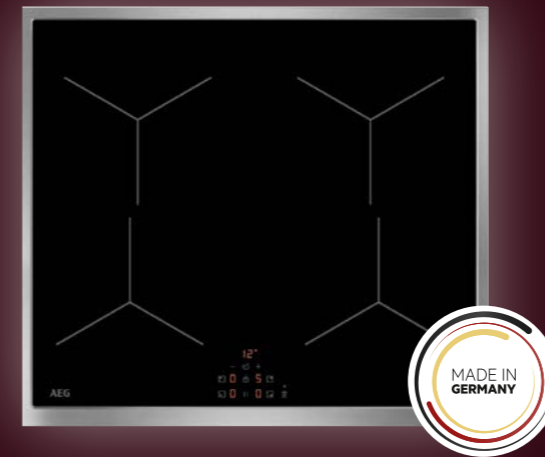

UltraFlatrahmen Edelstahl  
Kochfeldbreite 60 cm



**Induktion**  
Schnelles, energiesparendes und sicheres Kochen



**Hob²Hood®**  
Automatische Steuerung der Dunstabzugshaube angepasst auf den Kochvorgang.



**PowerBoost**  
Extra schnelles Aufheizen

Modell	<b>OIX64A00XB</b>
UVP	<b>€ 996,-</b>

## NEU | TX64IC00XB | 4-FACH INDUKTION MIT BRÄTERZONE SERIE 5000

Die 5000 Induktionskochfelder mit Hob²Hood®. Die Leistung der Haube wird automatisch in Abhängigkeit von der Hitze des Kochfeldes optimiert. Starke Absaugung beim Anbraten, leise Absaugung beim Köcheln. Ohne einen Finger zu rühren.

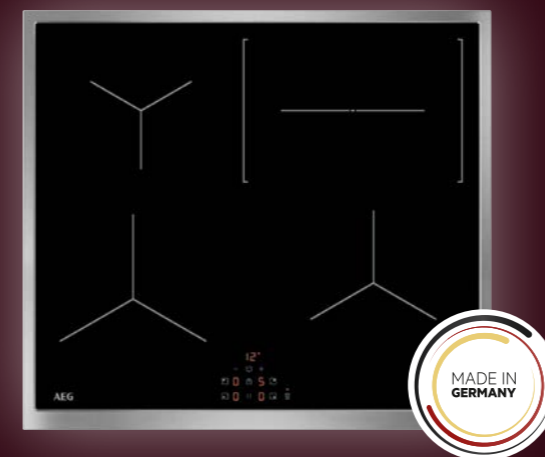

UltraFlatrahmen Edelstahl  
Kochfeldbreite 60 cm



**Induktion**  
Schnelles, energiesparendes und sicheres Kochen



**Hob²Hood®**  
Automatische Steuerung der Dunstabzugshaube angepasst auf den Kochvorgang.



**PowerBoost**  
Extra schnelles Aufheizen

Modell	<b>TX64IC00XB</b>
UVP	<b>€ 996,-</b>



# FRISCHE LUFT UND IDEALE AUSLEUCHTUNG

Die AEG Dunstabzugshauben überzeugen nicht nur durch ihr klares, zeitgemäßes Design, sondern auch durch ihre starke Leistung. Energieeffiziente und flüsterleise Hochleistungsmotoren halten selbst in großen Küchen die Luft sauber. Ob Inselhaube, Kopffrei- und Kaminhaube, Deckenlüfter oder integriert – bei AEG findet garantiert jeder das richtige Modell, das zu seinem Wohn- und Lebensstil passt.

**Perfect Illumination**  
Ideale Ausleuchtung für ein optimiertes Kochergebnis.











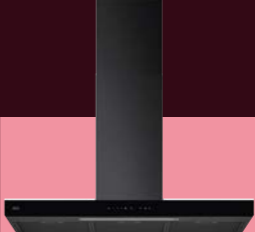







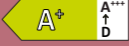

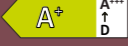























**SilenceTech**  
Entfernt Kochdünste extrem leise aus deiner Küche.

**Breeze**  
Lüften-Funktion: Reinigt die Raumluft nach dem Kochen von Gerüchen.

**Highperformance-Motor**  
Kochgerüche und Dünste werden besonders schnell und effizient entfernt.

**Hob²Hood®**  
Automatische Steuerung der Dunstabzugshaube angepasst auf den Kochvorgang.

**LED-Beleuchtung**  
Stets optimale Sicht. Langlebig und energieeffizient.

				
<b>SERIE 5000 Extractor</b>	<b>SERIE 6000 Hob²Hood®</b>	<b>SERIE 7000 SilenceTech</b>	<b>SERIE 8000 AuroraTech®</b>	<b>SERIE 9000 AutoSense</b>
  	 	 	 	 
<b>BESTE AUSSTATTUNG</b>				
				
				
				
				
				
				

## DESIGN TYPEN

Einbauhauben

Deckenlüfter

Inselhauben

Wandmontage Vertikal & Kamin



Weitere Hilfe  
bei der  
Geräteauswahl



AEG DUNSTHAUBEN DER SERIE 9000 MIT AUTOSENSE

# AUTOMATISCH SAUBERE LUFT IN DEINER KÜCHE



## AutoSense: Sensortechnologie beseitigt automatisch Dampf und Gerüche

Die 9000 Dunstabzugshauben mit AutoSense erkennen dank modernster Sensor-Technologie intuitiv Dampf, Fett und Gerüche und passen den Dunstabzug automatisch an, um die Luft zu reinigen. So kochst du gemeinsam mit Freunden und deiner Familie in einer angenehmen Küchenatmosphäre.

AEG DUNSTHAUBEN DER SERIE 8000

# PASST DIE BELEUCHTUNG DER DUNSTABZUGSHAUBE AN DIE TAGESZEIT AN



## AuroraTech® passt die Beleuchtung der Dunstabzugshaube an die Tageszeit an.

Die 8000 Dunstabzugshauben mit AuroraTech® sorgen für eine intelligente Beleuchtung deiner Küche. Sie passen die Farbe und Intensität des Lichts automatisch an die Tageszeit an und sorgen so für ein perfektes Kochambiente.

Entdecke alle Möglichkeiten von AuroraTech® in der **AEG App**.

# DECKENLÜFTER MIT MAXIMALER LEISTUNG

NEU | DDC8271W | SKY HELIO  
SERIE 8000 MIT AURORATECH®

Die 8000 Dunstabzugshauben mit AuroraTech® sorgen für eine intelligente Beleuchtung deiner Küche. Sie passen die Farbe und Intensität des Lichts automatisch an die Tageszeit an und sorgen so für ein perfektes Kochambiente. Entdecke alle Möglichkeiten von AuroraTech® in der AEG App.



### AuroraTech®

Optimale Beleuchtung deiner Küche – zu jeder Tageszeit



### SilenceTech

Effektive Luftreinigung bei geringem Geräuschpegel\*



### Hob²Hood®

Automatische Steuerung der Dunstabzugshaube angepasst auf den Kochvorgang.

A+

A+++  
A  
D

Modell	DDC8271W
UVP	€ 2.577,-

NEU | DDS7271T | SKY THALES  
SERIE 7000

Die AEG 7000 SilenceTech Dunstabzugshauben befreien deine Küche von unerwünschten Kochdämpfen und sind dabei angenehm leise\*. Mit ihrer fortschrittlichen Technologie trägt diese Dunstabzugshaube zu einer entspannten Kochatmosphäre bei.



### SilenceTech

Effektive Luftreinigung bei geringem Geräuschpegel\*



### Perfect Illumination

Ideale Ausleuchtung für ein optimiertes Kochergebnis



### Hob²Hood®

Automatische Steuerung der Dunstabzugshaube angepasst auf den Kochvorgang.

A+

A+++  
A  
D

Modell	DDS7271T
UVP	€ 2.226,-

\* Niedrigste Geräuschentwicklung (54) dB bei Stufe 3 im gesamten AEG-Sortiment.

# STIL UND DURCHDACHTES DESIGN

NEU | DKA9971T | FACE LUXE  
SERIE 9000 MIT AUTONSENSE UND AURORATECH®

Die AEG 9000 Dunstabzugshauben mit AutoSense erkennen dank modernster Sensor-Technologie intuitiv Dampf, Fett und Gerüche und passen den Dunstabzug automatisch an, um die Luft zu reinigen. So kochst du gemeinsam mit Freunden und deiner Familie in einer angenehmen Küchenatmosphäre.



MattBlack-Design

**PREMIER**  
5 JAHRE  
GARANTIE

- AuroraTech®**  
Optimale Beleuchtung deiner Küche – zu jeder Tageszeit
- SilenceTech**  
Effektive Luftreinigung bei geringem Geräuschpegel\*
- AutoSense**  
Automatisch frische und saubere Luft in deiner Küche

Modell	DKA9971T**
UVP	€ 1.687,-

NEU | DKC8971B | FACE SELENE  
SERIE 8000 MIT AURORATECH®

Die 8000 Dunstabzugshauben mit AuroraTech® sorgen für eine intelligente Beleuchtung deiner Küche. Sie passen die Farbe und Intensität des Lichts automatisch an die Tageszeit an und sorgen so für ein perfektes Kochambiente. Entdecke alle Möglichkeiten von AuroraTech® in der AEG App.



Black-Design

**PREMIER**  
5 JAHRE  
GARANTIE

- AuroraTech®**  
Optimale Beleuchtung deiner Küche – zu jeder Tageszeit
- SilenceTech**  
Effektive Luftreinigung bei geringem Geräuschpegel\*
- Hob²Hood®**  
Automatische Steuerung der Dunstabzugshaube angepasst auf den Kochvorgang.

Modell	DKC8971B***
UVP	€ 1.453,-

NEU | DKS7971T | FACE THEA  
SERIE 7000 MIT SILENCETECH

Die AEG 7000 SilenceTech Dunstabzugshauben befreien deine Küche von unerwünschten Kochdämpfen und sind dabei angenehm leise\*. Mit ihrer fortschrittlichen Technologie trägt diese Dunstabzugshaube zu einer entspannten Kochatmosphäre bei.



MattBlack-Design

**PREMIER**  
5 JAHRE  
GARANTIE

- SilenceTech**  
Effektive Luftreinigung bei geringem Geräuschpegel\*
- Hob²Hood®**  
Automatische Steuerung der Dunstabzugshaube angepasst auf den Kochvorgang.
- High Performance Motor**  
Für schneller saubere Luft

Modell	DKS7971T****
UVP	€ 1.500,-

NEU | NDV7791SB | FACE THEA  
SERIE 7000 MIT SILENCETECH

Die AEG 7000 SilenceTech Dunstabzugshauben befreien deine Küche von unerwünschten Kochdämpfen und sind dabei angenehm leise\*. Mit ihrer fortschrittlichen Technologie trägt diese Dunstabzugshaube zu einer entspannten Kochatmosphäre bei.



Black-Design

**PREMIER**  
5 JAHRE  
GARANTIE

- SilenceTech**  
Effektive Luftreinigung bei geringem Geräuschpegel\*
- Hob²Hood®**  
Automatische Steuerung der Dunstabzugshaube angepasst auf den Kochvorgang.
- High Performance Motor**  
Für schneller saubere Luft

Modell	NDV7791SB****
UVP	€ 1.360,-

Sonderzubehör Silentium Kit mit Größe 28 mm ideal für ein noch leiseres und angenehmes Küchenambiente – passt für Face Luxe, Face Selene und Face Thea

Sonderzubehör Silentium Kit mit Größe 28 mm ideal für ein noch leiseres und angenehmes Küchenambiente – passt für Face Luxe, Face Selene und Face Thea

\* Niedrigste Geräuschkentwicklung (54) dB bei Stufe 3 im gesamten AEG-Sortiment.

\*\* auch in Glossy Black erhältlich

\*\*\* auch in MattBlack erhältlich

\*\*\*\* auch in 60cm erhältlich



# DEZENT UND SCHLICHT

DLH6961B | MILOS | SERIE 6000  
DESIGN LÜFTERBAUSTEIN MATTBLACK MIT TOUCHBEDIENUNG

Komplett schwarzer Lüfterbaustein mit ausklappbarer Bedienblende und Touch-Bedienung setzt dezent Akzente in der Küche.



**Hob<sup>2</sup>Hood®**  
Automatische Steuerung der Dunstabzugshaube angepasst auf den Kochvorgang.



**High Performance Motor**  
Für schneller saubere Luft



**Touch-Control Bedienung**  
Präzise und intuitiv



**Leises und angenehmes Küchen-ambiente dank Silentium Kit\*\***  
Reduziere spürbar den Geräuschpegel deiner Umluft-Dunstabzugshaube mit dem zylinderförmigen Silentium Kit. In 2 Größen (7 cm oder 28 cm) als Sonderzubehör erhältlich.

Modell	DLH6961B***
UVP	€ 1.225,-

DFH8961B | DION PLUS | SERIE 8000 PREMIUM-FLACHSCHIRMHAUBE MIT TOUCHBEDIENUNG UND SILENCETECH

Premium-Flachschirmhaube der Serie 8000 mit SilenceTech und Perfect Illumination. Keine Kompromisse in der Leistung und dazu eine ideale Ausleuchtung des Kochfeldes je nach Bedarf individuell einstellbar.



**Hob<sup>2</sup>Hood®**  
Automatische Steuerung der Dunstabzugshaube angepasst auf den Kochvorgang.



**SilenceTech**  
Effektive Luftreinigung bei geringem Geräuschpegel\*



**Perfect Illumination**  
Ideale Ausleuchtung für ein optimiertes Kochergebnis



**Leises und angenehmes Küchen-ambiente dank Silentium Kit\*\***  
Reduziere spürbar den Geräuschpegel deiner Umluft-Dunstabzugshaube mit dem zylinderförmigen Silentium Kit. In 2 Größen (7 cm oder 28 cm) als Sonderzubehör erhältlich.

Modell	DFH8961B***
UVP	€ 1.464,-

\* Niedrigste Geräuschentwicklung (54) dB bei Stufe 3 im gesamten AEG-Sortiment.

\*\* Als Sonderzubehör in zwei Größen (28 cm oder 7 cm) erhältlich und beliebig kombinierbar

DPK5960B | PULL-OUT EDGE | SERIE 6000  
DESIGN-FLACHSCHIRMHAUBE / BLACK-DESIGN

Flachschirmhaube der Serie 6000 sind diskret und leistungsstark. Es reicht sie nur 5 cm auszuziehen, damit die Absaugfunktion Dampf und Gerüche aus deiner Küchenluft entfernt. Bei Nichtgebrauch wird sie einfach zurückgeschoben, damit sie sich nahtlos in die Schränke einfügt.

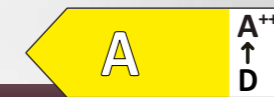

**LED-Streifen**  
Optimale Beleuchtung in der Küche ermöglicht eine bessere Kontrolle und Konsistenz beim Kochen.



**PerfectFit**  
Reibungslose Best-in-Class-Montage. Schnelle und unkomplizierte Installation mit nur einer Person möglich.

Modell	DPK5960B***
UVP	€ 900,-

NEU | DPK3632B | PULL-OUT EDGE  
SERIE 5000

Dank starker und zuverlässiger Leistung reinigen die Dunstabzugshauben der Serie 5000 effizient deine Küchenluft und entfernen Gerüche. Erlebe ein angenehmes Kochen – jedes Mal.



**LED-Beleuchtung**  
Für energiesparende Kochfeldbeleuchtung



**PerfectFit**  
Reibungslose Best-in-Class-Montage. Schnelle und unkomplizierte Installation mit nur einer Person möglich.

**Metall-Fettfilter**  
Für stets saubere Luft

Modell	DPK3632B
UVP	€ 395,-

\*\*\* auch in 60 cm erhältlich



HOB²HOOD

# PERFEKTES ZUSAMMENSPIEL...

Das ideale Koch-Duo: Ausgehend vom verfügbaren Platz oder der Küchenform findest du hier anhand der Symbole die passende Haube zum gewünschten Kochfeld und umgekehrt.

INDUKTIONS-KOCHFELDER	BREITEN	HAUBENFORMEN
Doppel-Bridge		INSEL-HAUBE WAND-HAUBE
Sense Boil & Fry SenseBoil® Doppel-Bridge FlexBridge Bridge		INSEL-HAUBE WAND-HAUBE KAMIN-HAUBE
Bridge		INSEL-HAUBE WAND-HAUBE KAMIN-HAUBE
SenseBoil® Doppel-Bridge FlexBridge Bridge		WAND-HAUBE KAMIN-HAUBE INTEGRIERTE HAUBE

# ...ZWISCHEN KOCHFELD UND HAUBE

## HAUBENFORMEN

INSEL-HAUBE Ideal für große Küchen mit Kochinsel	 Sky Helio DDC8271W	 Sky Thales DDS7271T	 Sky Thales NDC7792SW	 Square DIB3951M
WAND-HAUBE Effektive Eyecatcher mit mehr Kopffreiheit*	 Face Luxe DKA9971T	 Face Selene DKC8971T	 Face Thea NDV7791SB	 Clip DVK5661HB
KAMIN-HAUBE Die perfekte Lösung für Vielkocher	 Square Black NDB6791HB	 Square DBB3951M		
INTEGRIERTE HAUBE Kompakte Klasse für kleine Küchen	 Milos DLH6661B	 Hidden DGE5861HM	 DionPlus DFH8661B	 Pull-out Edge DPK5660B

\* in 90 cm und 60 cm Breite erhältlich



## WARTUNG

Für eine dauerhafte und langlebige Funktionalität der Dunstabzugshaube ist eine regelmäßige Pflege der Filter notwendig. Alle Hauben enthalten einen waschbaren Fettfilter aus Metall sowie einen Kohlefilter, der nur bei Nutzung im Umluft-, nicht aber im Abluftbetrieb dringend benötigt wird. Diese Standard-Kohlefilter müssen regelmäßig ausgetauscht werden (siehe Tabelle).

Nachhaltiger ist der Gebrauch von waschbaren LongLife-Kohlefiltern, die im Geschirrspüler gereinigt werden können – oder regenerierbaren Hocheffizienz-Kohlefiltern (wie unten beschrieben).

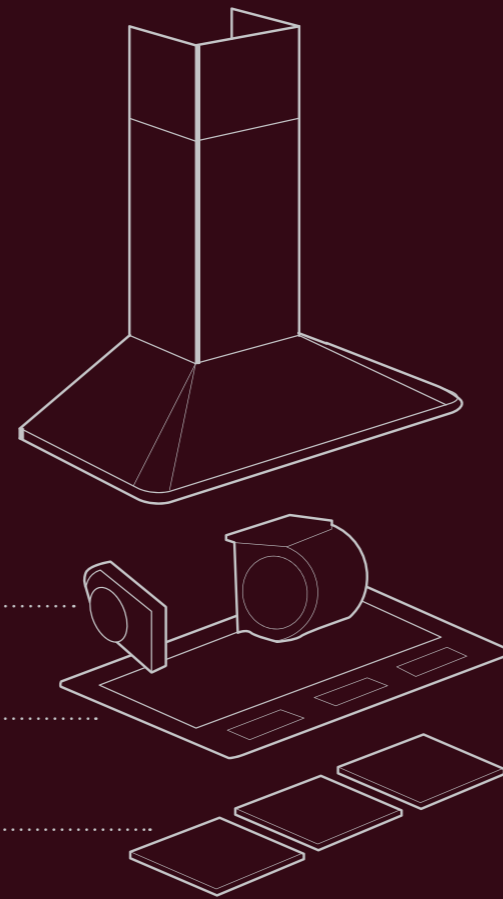

Kohlefilter .....

Rahmen .....

Fettfilter .....

## UNSERE KOHLEFILTER IM ÜBERBLICK

Art des Kohleaktivfilters	Kohlefilter	Waschbare LongLife-Kohlefilter	Regenerierbare Hocheffizienz-Kohlefilter
Geruchsabsorption in % durchschnittlich*	bis zu 45 %	bis zu 70 %	bis zu 85 %
Austausch	alle 3–6 Monate	alle 2–3 Jahre	alle 4–5 Jahre
Wartung	keine – Neukauf	alle 2–3 Monate	alle 5–6 Monate

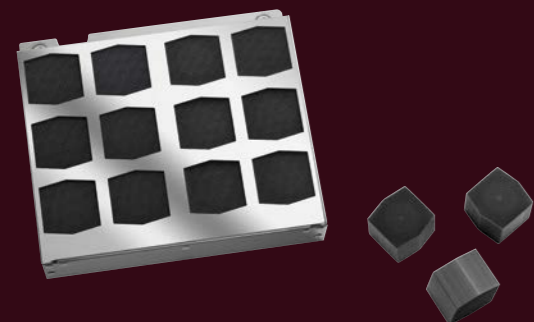

## REGENERIERBARE HOCHEFFIZIENZ-KOHLEFILTER

Alternativ zu nicht regenerierbaren Kohlefiltern sollten die Hocheffizienz-Kohlefilter erst nach mehreren Jahren ausgetauscht werden. Sie können regelmäßig im Backofen regeneriert werden. Dabei löst die Hitze das Fett aus den Kohleelementen heraus.

In der Bedienungsanleitung des Filters findet sich die genaue Beschreibung zu diesem Vorgang. Danach lässt sich der regenerierte Filter ganz einfach wieder in die Dunstabzugshaube einsetzen.

\* Durchschnittliche Geruchsabsorption – der Wert variiert je nach Bauform der Dunstabzugshaube, basierend auf verschiedenen Kriterien wie Hauben-/Filtergeometrie, Filterposition, Materialbeschaffenheit etc.





# WENN DIR FRISCHE ALLEIN ZU WENIG IST

Schenke deinen Lebensmitteln und der Umwelt mehr Aufmerksamkeit mit weniger Aufwand – und definiere die Art und Weise neu, wie du Obst, Gemüse und Co schützt und optimal aufbewahrst.

Die neue AEG Kühlgeräte-Generation wurde speziell für einen umweltbewussteren Umgang mit Lebensmitteln entwickelt. Fortschrittliche Kühltechnologien garantieren dir jederzeit ideale Lagerbedingungen. So helfen wir dir täglich dabei, die Qualität deiner Lebensmittel länger zu bewahren, weniger zu verschwenden und insgesamt besser mit kostbaren Ressourcen umzugehen.



## KOMPROMISSLOS UMWELTSCHONEND

Unsere neuen Kühl-Gefrierkombinationen reduzieren deine CO<sub>2</sub>-Emissionen um bis zu 20%\* im Vergleich zu herkömmlichen Geräten – dank energiesparender Technologien, dem Einsatz nachhaltiger Materialien und verbesserter Recyclbarkeit.\*\*\* Darüber hinaus werden unsere Kühlgeräte in einem hochmodernen Werk mit Zero-Landfill-Zertifizierung produziert, in dem keinerlei Abfälle für die Mülldeponie anfallen.\*\*

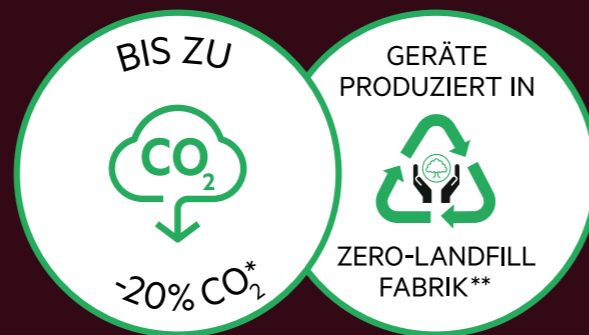

## 70 % RECYCLER KUNSTSTOFF\*\*\*\* – OHNE KOMPROMISSE BEI QUALITÄT UND LEISTUNG

Die Innenauskleidung der AEG Kühl-Gefrierkombination besteht aus 70 % recyceltem Kunststoff. Der Kunststoff aus alten Kühlschränken wird für die Herstellung neuer Kühlschränke genutzt und trägt so zur Abfallvermeidung durch Kreislaufwirtschaft bei.

## TOUCH-STEUERUNG MIT ECOMETER: SPARE ENERGIE BEI LANGER LEBENSMITTEL-FRISCHE

Du hast es in der Hand: Wähle dank Ecometer per Touch-Bedienung ganz einfach die nachhaltigste Einstellung: Minimaler Energieverbrauch bei gleichzeitig optimaler Kühlung und langer Frische deiner Lebensmittel.

\* CO<sub>2</sub>-Emissionen aus Materialien, Herstellung und Gerätenutzung. Energieverbrauch verglichen mit dem Energieverbrauch von Geräten der Einstiegsklasse F, laut Angaben der Università Politecnica delle Marche.

\*\* Hergestellt in einer von Intertek zertifizierten „Zero Landfill“-Fabrik.

\*\*\*Auf Basis der für Recycling gesammelten Kühlschränke in der EU.

\*\*\*\* Die Innenauskleidung besteht zu 70 % aus recyceltem Kunststoff, der 13 % des gesamten Kunststoffes des Kühlschranks ausmacht.



# INNOVATIVE KÜHLGERÄTE FÜR LÄNGERE FRISCHE

Die neue Generation der AEG Kühl-Gefrierkombinationen wurde speziell für einen umweltbewussteren Umgang mit Lebensmitteln entwickelt. Fortschrittliche Kühltechnologien garantieren dir jederzeit ideale Lagerbedingungen. So helfen wir dir täglich dabei, die Qualität deiner Lebensmittel länger zu bewahren, weniger zu verschwenden und insgesamt besser mit kostbaren Ressourcen umzugehen.



Weitere Hilfe bei der Geräteauswahl

- 
**MultiChill 0°-Schublade**  
 Sie bewahrt den Geschmack und die Textur der Lebensmittel mit der idealen Temperatur. Flexible Temperatureinstellungen von -3 bis +5 °C, halten Fisch, Käse und Fleisch noch länger frisch.

---

- 
**360° Cooling**  
 Zirkulationssystem mit mehreren Kanälen im Kühlteil, um konstant gekühlte Luft in jede Ecke zu befördern. So bleiben gelagerte Nahrungsmittel haltbarer.

---

- 
**GreenZone+-Klimaschublade**  
 Durch die optimale Einstellung der Luftfeuchtigkeit bleiben bis zu 95 % der Vitamine selbst nach 11 Tagen erhalten.\* Bei der GreenZone-Schublade über einen Regler, bei der GreenZone+-Schublade sogar automatisch.

---

- 
**Touch-Steuerung mit Ecometer**  
 Mit der Ecometer-Anzeige kann man per Touch-Bedienung ganz einfach energiesparende Einstellungen auswählen und gleichzeitig für optimale Kühlung sorgen.

















































































































































































































































































---

- 
**TwinTech® NoFrost-Technologie**  
 Zwei separate Kühlkreisläufe verhindern Eisbildung und sorgen für ideale Luftfeuchtigkeit, damit deine Lebensmittel nicht austrocknen.

---



- 
**ColdSense**  
 ColdSense nutzt präzise Temperatursensoren, um die Kühl-Gefrierkombination nach dem Öffnen und Schließen der Tür schnell wieder auf die richtige Temperatur zu bringen. Das hilft, Temperaturschocks sowie Lebensmittelverderb zu vermeiden und bewahrt die Qualität deiner Lebensmittel.

 Funktionen und Technologien, die dabei helfen, Energie zu sparen und Food Waste zu vermeiden.

 <p><b>SERIE 5000</b> ColdSense</p> <p>E A/G D A/G</p>	 <p><b>SERIE 6000</b> TwinTech® NoFrost</p> <p>E A/G</p>	 <p><b>SERIE 7000</b> GreenZone</p> <p>E A/G D A/G C A/G</p>	 <p><b>SERIE 8000</b> Cooling 360°</p> <p>D A/G C A/G B A/G</p>	 <p><b>SERIE 9000</b> MultiChill 0°</p> <p>D A/G C A/G B A/G</p> <p><b>BESTE AUSSTATTUNG</b></p>
				
				
				
				
				
				
				
				
				
				
				
				
				
				
				
				
				
				
				
				
				
				
				
				
				
				
				
				
				
				
				
				
				
				
				
				
				
				
				
				
				
				
				
				
				
				
				
				
				
				
				
				
				
				
				
				
				
				
				
				
				
				
				
				
				
				
				
				
				
				
				
				
				
				
				
				
				
				
				
				
				
				
				
				
				
				
				
				
				

# AEG APP: HERAUSRAGENDES KOCHEN BEGINNT IM KÜHLSCHRANK

Wähle dank umfangreicher Programme in der AEG App genau den richtigen Temperaturbereich in der MultiChill 0°-Schublade.

MULTICHILL 0°-SCHUBLADE	<b>Lagerung frischer Lebensmittel</b>  Ideale Kühlbedingungen für die Lagerung von Fleisch und Fisch sowie Obst und Gemüse bei 0,5°C bis 3°C für bis zu 5 Tage Frische.*	APP & Display
	<b>Übrig gebliebene Speisen und Regenerierung</b>  Bis zu 5 Tage lang Frische deiner übrig gebliebenen, gekochten Speisen.* Wärme auf mit der Regenerieren-Funktion deines Dampfbackofens für hervorragenden Geschmack, wie frisch zubereitet.	APP
	<b>Sicheres Auftauen</b>  Ideale Temperatur für ein langsames Auftauen, bewahrt die Textur und verhindert Bakterienwachstum.	APP
	<b>Marinieren roher Lebensmittel</b>  Optimale Temperatur-Einstellung für das Marinieren von rohen Lebensmitteln.	APP
	<b>*Nach Ablauf der Programmdauer wird die Temperatur der MultiChill 0°-Schublade automatisch wieder auf 0,5°C (Fleisch und Fisch) zurückgesetzt.</b>	
KÜHLRAUM	<b>Gärung von Teig</b>  Sorgt für eine optimale, langsame Gärung von Teig und bereitet ihn so für ein perfektes Backergebnis vor.	APP
	<b>Flexibles MultiSwitch Gefrierfach</b>  Erweitere deinen Kühlraum bei Bedarf, indem du dieses Gefrierfach auf 4°C einstellst, oder nutze es bei seiner üblichen Temperatur zwischen -15°C und -24°C.	APP & Display
GEFRIERTEIL	<b>Getränke-Schnellkühlassistent</b>  Schnelle Kühlung deiner Getränke im Gefrierfach. Wähle einfach Menge und Wunschttemperatur des Getränkes und die App nennt die Kühldauer bis zum Erreichen der idealen Serviertemperatur und gibt ein Signal, wenn diese erreicht ist.	APP

# DER NEUE MULTICHILL 0°

Lebensmittelaufbewahrung angepasst an deine Bedürfnisse.

Die 9000 Kühl-Gefrierkombination mit MultiChill 0° bereitet deine Zutaten optimal fürs Kochen vor. Ob beim Gären von Teig, Auftauen, Marinieren von Zutaten oder Aufbewahren von übrig gebliebenen Speisen – das Ergebnis ist ein hervorragender Geschmack und weniger Food Waste.

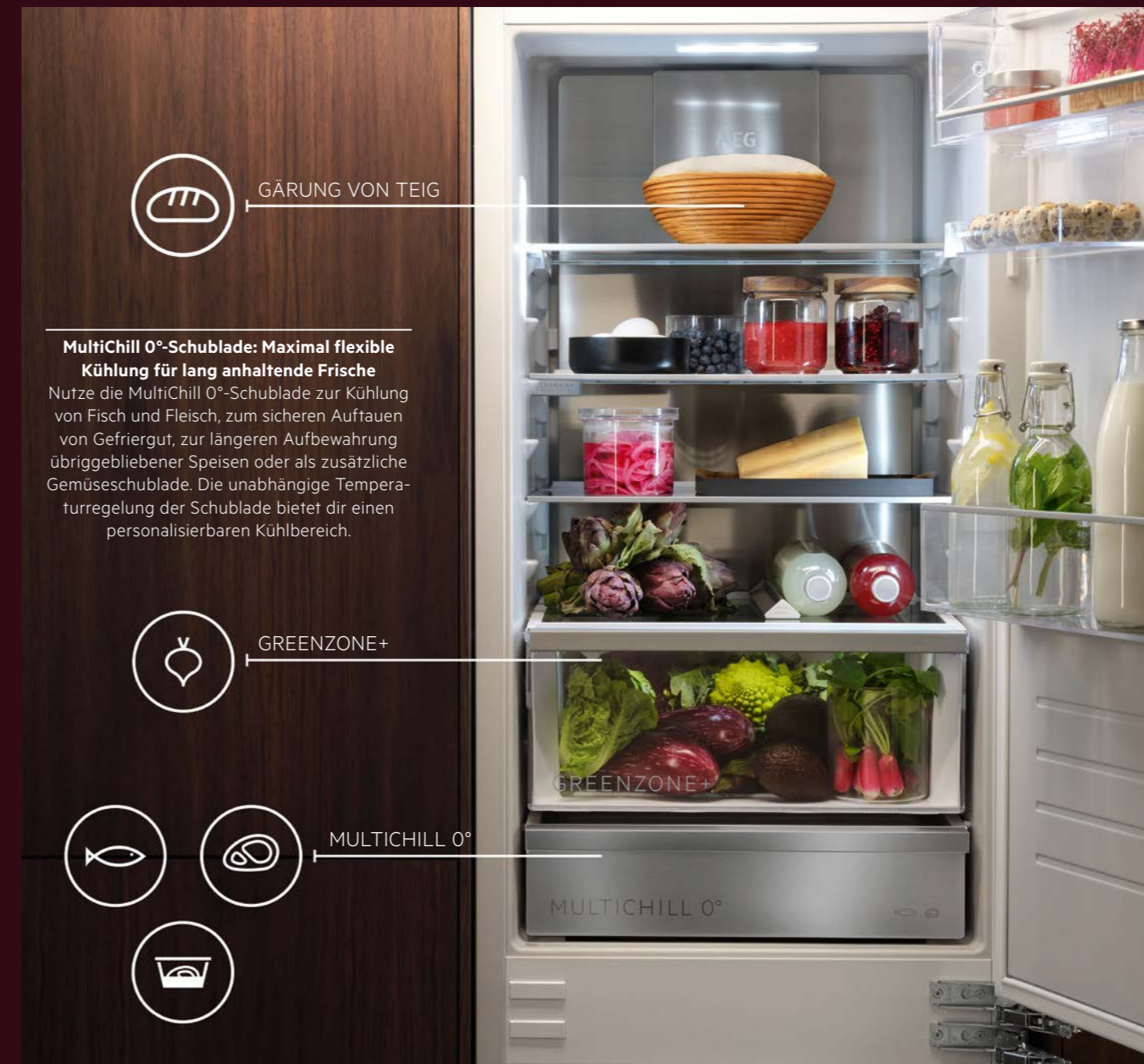



# DIE NEUE AEG KÜHLGERÄTE-GENERATION

Genieße mit AEG mehr Frische, mehr Vitamine und mehr gesunden Genuss – und verschwende zugleich weniger Lebensmittel.

## 360° COOLING: HÄLT LEBENSMITTEL LÄNGER FRISCH

Die AEG 8000 Kühl-Gefrierkombinationen mit 360° Cooling-Technologie bewahren zuverlässig die Frische deiner Lebensmittel. Zahlreiche Luftkanäle und die Edelstahlrückwand stellen nach dem Öffnen der Tür die Temperatur schneller wieder her und sorgen für eine optimale Verteilung der Kühltemperatur.



## GREENZONE+: ERHÄLT 95% DER VITAMINE\* FÜR LANGE FRISCHE VON OBST UND GEMÜSE

Die GreenZone+ Schublade der 7000 Kühl-Gefrierkombination sorgt automatisch für ideale Luftfeuchtigkeit und verhindert so überschüssige Kondensation. Dein Obst und Gemüse bleibt länger frisch und bis zu 95% der Vitamine werden erhalten.\*

## TWINTeCH® NOFROST: LEBENSMITTEL BLEIBEN LÄNGER FRISCH

Die Kühl-Gefrierkombination der 6000 mit Twintech® NoFrost schützen den Geschmack deiner Lebensmittel. Das duale Kühlsystem verhindert Eisbildung und sorgt für ideale Luftfeuchtigkeit, damit deine Lebensmittel nicht austrocknen.

### TWINTeCH® MIT NOFROST



### STANDARD OHNE GETRENNTEN KÜHL-/GEFRIERKREISLAUF



## COLDSense: SCHÜTZT LEBENSMITTEL DURCH SCHNELLE WIEDER- HERSTELLUNG DER TEMPERATUR

Die 5000 ColdSense Kühl-Gefrierkombinationen stellen die richtige Temperatur nach dem Öffnen der Tür dank präziser Sensoren schnell wieder her. Das hilft, Temperaturschocks sowie Lebensmittelverderb zu vermeiden und bewahrt die Qualität deiner Lebensmittel.

\* Wert zum Vitamingerhalt basierend auf einem externen Test über den Erhalt von Vitamin C in Blaubeeren nach 11 Tagen im GreenZone+ Fach.



# 45% MEHR FASSUNGS- VERMÖGEN: MAXISPACE



60 cm

75 cm

190 cm

178 cm

STANDARD  
KÜHL-GEFRIERKOMBINATION

MAXISPACE GREENZONE  
KÜHL-GEFRIERKOMBINATION



**NEU | EK7C75S**  
190ER NISCHE / BREITE 75 CM  
GREENZONE SERIE 7000 + NOFROST

Der neue MaxiSpace verfügt über das größte Fassungsvermögen in unserer Einbau-Serie, da er höher und breiter als die Standardeinbaumodelle ist. So kann er bis zu 66% mehr Milch-Tetrapacks aufnehmen als ein vergleichbares 178er Nische Modell.

-  **ExtraChill Schublade**  
Ideal zur Lagerung von Fisch, Fleisch und Käse.
-  **GreenZone+**  
Erhält bis zu 95% der Vitamine\*\*\*\* für lange Frische von Obst und Gemüse.
-  **NoFrost**  
Kein Abtauen nötig. Spart Zeit und Energie.
-  **TwinTech®**  
Zwei separate Kühlkreisläufe sorgen für ideale Luftfeuchtigkeit.
-  **Touch-Steuerung mit EcoMeter: noch bessere Einsparmöglichkeiten**  
Wenn alle drei LED leuchten, hat man die umweltfreundlichste Wahl getroffen.
-  **MultiSwitch 2in1 Gefrierfach**  
Individuelle Temperatureinstellung von -18 °C bis 7 °C, unabhängig vom restlichen Kühlraum.

AEG EcoLine **70**

**C** **A++**

BIS ZU **-20% CO<sub>2</sub>** GERÄTE PRODUZIERT IN **ZEROLANDFILL-FABRIK**

Modell	EK7C75S
UVP	€ 3.071,-

**PREMIER**  
5 JAHRE  
GARANTIE

 Funktionen und Technologien, die dabei helfen, Energie zu sparen und Food Waste zu vermeiden.

\* CO<sub>2</sub>-Emissionen aus Materialien, Herstellung und Gerätenutzung. Energieverbrauch verglichen mit dem Energieverbrauch von Geräten der Einstiegsklasse F, laut Angaben der Università Politecnica delle Marche. / \*\* Hergestellt in einer von Intertek zertifizierten „Zero Landfill“-Fabrik.

\*\*\* Die Innenauskleidung besteht zu 70% aus recyceltem Kunststoff, der 13% des gesamten Kunststoffes des Kühlschranks ausmacht. \*\*\*\* Wert zum Vitaminerhalt basierend auf einem externen Test über den Erhalt von Vitamin C in Blaubeeren nach 11 Tagen im GreenZone+ Fach.



# MEHR PLATZ FÜR ALLES







12 CM ZUSÄTZLICHE HÖHE

**EK8C19S1**  
190ER NISCHE / COOLING 360°  
SERIE 8000 + NOFROST + CUSTOMFLEX®

Die 8000 Kühl-Gefrierkombination mit 360° Cooling-Technologie bewahren zuverlässig die Frische der Lebensmittel dank zahlreicher Luftkanäle und der Edelstahlrückwand.

-  **360° Cooling**  
Optimierte Luftzirkulation.  
Hält Lebensmittel länger frisch.
-  **GreenZone+**  
Erhält bis zu 95 % der Vitamine\*\*\*\* für lange Frische von Obst und Gemüse
-  **TwinTech®**  
Zwei separate Kühlkreisläufe sorgen für ideale Luftfeuchtigkeit.
-  **Touch-Steuerung mit EcoMeter:**  
**noch bessere Einsparmöglichkeiten**  
Wenn alle drei LED leuchten, hat man die umweltfreundlichste Wahl getroffen.
-  **Smart Kitchen**  
Einstellungen über die AEG App möglich
-  **MultiSwitch 2in1 Gefrierfach**  
Individuelle Temperatureinstellung von -18 °C bis 7 °C, unabhängig vom restlichen Kühlraum.

**Modell** EK8C19S1  
**UVP** € 2.985,-

**PREMIER**  
5 JAHRE  
GARANTIE

 Funktionen und Technologien, die dabei helfen, Energie zu sparen und Food Waste zu vermeiden.





\* CO<sub>2</sub>-Emissionen aus Materialien, Herstellung und Gerätenutzung. Energieverbrauch verglichen mit dem Energieverbrauch von Geräten der Einstiegsklasse F, laut Angaben der Università Politecnica delle Marche. / \*\* Hergestellt in einer von Intertek zertifizierten „Zero Landfill“-Fabrik.



# MULTICHILL UND GREENZONE+





**NEU | EK9B18C | 178ER NISCHE / MULTICHILL SERIE 9000 + NOFROST**

Die 9000 Kühl-Gefrierkombinationen mit MultiChill 0° bereiten deine Zutaten optimal fürs Kochen vor. Ob beim Gären von Teig, Auftauen, Marinieren von Zutaten oder Aufbewahren von übrig gebliebenen Speisen – das Ergebnis ist ein hervorragender Geschmack und weniger Food Waste.



-  **MultiChill 0°-Schublade**  
Maximal flexible Kühlung für langanhaltende Frische (-2 °C bis +7 °C) und Teleskopauszügen.
-  **GreenZone+**  
Erhält bis zu 95 % der Vitamine\*\*\*\* für lange Frische von Obst und Gemüse
-  **Flexibles Gefrierfach 2in1**  
Flexible Frische für deine Lebensmittel – Kühlen oder Gefrieren
-  **Touch-Steuerung mit EcoMeter**  
noch bessere Einsparmöglichkeiten

**Modell** EK9B18C  
**UVP** € 3.414,-

**PREMIER**  
5 JAHRE  
GARANTIE

**NEU | EK8C18C | 178ER NISCHE / COOLING 360° SERIE 8000 + NOFROST**



Die AEG 8000 Kühl-Gefrierkombinationen mit 360° Cooling-Technologie bewahren zuverlässig die Frische deiner Lebensmittel. Zahlreiche Luftkanäle und die Edelstahlrückwand sorgen für eine optimale Verteilung der Kühltemperatur.



**Stiftung Warentest test**  **GUT (2,1)**  
AEG EK8C18C Produktgleich mit AEG TSCSM181CC  
Im Test: 16 Einbau Kühl-/Gefrierkombinationen  
7 gut, 4 befriedigend, 2 ausrechend, 3 mangelhaft.  
Ausgabe 07/2024  
www.test.de 24FD81

-  **ExtraChill Schublade**  
Ideal zur Lagerung von Fisch, Fleisch und Käse.
-  **360° Cooling**  
Optimierte Luftzirkulation.  
Hält Lebensmittel länger frisch.
-  **GreenZone+**  
Erhält bis zu 95 % der Vitamine\*\*\*\* für lange Frische von Obst und Gemüse
-  **Touch-Steuerung mit EcoMeter**  
noch bessere Einsparmöglichkeiten

**Modell** EK8C18C  
**UVP** € 2.844,-

\*\*\* Die Innenauskleidung besteht zu 70% aus recyceltem Kunststoff, der 13% des gesamten Kunststoffes des Kühlschranks ausmacht. \*\*\*\* Wert zum Vitaminerhalt basierend auf einem externen Test über den Erhalt von Vitamin C in Blaubeeren nach 11 Tagen im GreenZone+ Fach.

# COLDSENSE: SCHÜTZT LEBENSMITTEL

EK7E18F1 | 178ER NISCHE /  
GREENZONE+ SERIE 7000 + NOFROST

Die 7000 Kühl-Gefrierkombination verfügt über eine isolierte GreenZone-Klimaschublade, in der die Luftfeuchtigkeit auf idealem Niveau gehalten wird. Dank optimaler Lagerung bleiben Nährstoffe, Geschmack und Farbe von Obst und Gemüse erhalten – für lange Frische und weniger Lebensmittelverschwendung.

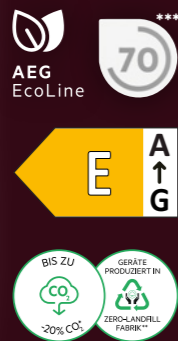

### GreenZone

Erhält bis zu 95 % der Vitamine\*\*\*\* für lange Frische von Obst und Gemüse.



### NoFrost

kein Abtauen nötig. Spart Zeit und Energie



### TwinTech®

Zwei separate Kühlkreisläufe sorgen für ideale Luftfeuchtigkeit.



### Touch-Steuerung mit Ecometer

noch bessere Einsparmöglichkeiten

Modell **EK7E18F1**

UVP **€ 2.304,-**

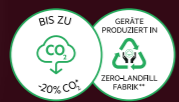

NEU | EK6E18S | 178ER NISCHE /  
TWINTECH® NOFROST SERIE 6000

Die Kühl-Gefrierkombination der 6000 mit TwinTech® NoFrost schützen den Geschmack deiner Lebensmittel. Das duale Kühlsystem verhindert Eisbildung und sorgt für ideale Luftfeuchtigkeit, damit deine Lebensmittel nicht austrocknen.

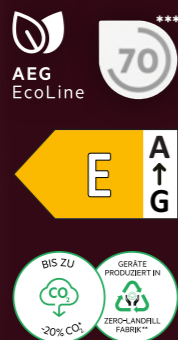

### ExtraChill Schublade

Ideal zur Lagerung von Fisch, Fleisch und Käse.



### NoFrost

kein Abtauen nötig. Spart Zeit und Energie



### TwinTech®

Zwei separate Kühlkreisläufe sorgen für ideale Luftfeuchtigkeit.



### Touchsteuerung

Alle Parameter im Blick

Modell **EK6E18S**

UVP **€ 1.898,-**



EK5D18F1 | 178ER NISCHE /  
COLDSENSE SERIE 5000

Die 5000 ColdSense Kühl-Gefrierkombinationen stellen die richtige Temperatur nach dem Öffnen der Tür dank präziser Sensoren schnell wieder her. Das hilft, Temperaturschocks sowie Lebensmittelverderb zu vermeiden und bewahrt die Qualität deiner Lebensmittel.

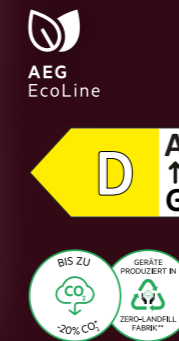

### LowFrost

Erheblich weniger Eisbildung



### LED-Display

Alle Parameter im Blick



### Frostmatic

Beschleunigtes Schnellgefrieren – Nährstoffe bleiben erhalten

Modell **EK5D18F1**

UVP **€ 1.825,-**

**PREMIER**  
5 JAHRE  
GARANTIE

NSC5S141ES | 145ER NISCHE /  
LOWFROST SERIE 5000

Die 5000 ColdSense Kühl-Gefrierkombinationen stellen die richtige Temperatur nach dem Öffnen der Tür dank präziser Sensoren schnell wieder her. Das hilft Temperaturschocks sowie Lebensmittelverderb zu vermeiden und bewahrt die Qualität deiner Lebensmittel.



### LowFrost

Erheblich weniger Eisbildung



### LED-Display

Alle Parameter im Blick



### Frostmatic

Beschleunigtes Schnellgefrieren – Nährstoffe bleiben erhalten

Modell **NSC5S141ES**

UVP **€ 1.477,-**

\* CO<sub>2</sub>-Emissionen aus Materialien, Herstellung und Gerätenutzung, Energieverbrauch verglichen mit dem Energieverbrauch von Geräten der Einstiegsklasse F, laut Angaben der Università Politecnica delle Marche. / \*\* Hergestellt in einer von Intertek zertifizierten „Zero Landfill“-Fabrik.

\*\*\* Die Innenauskleidung besteht zu 70 % aus recyceltem Kunststoff, der 13 % des gesamten Kunststoffes des Kühlschranks ausmacht. \*\*\*\* Wert zum Vitaminerhalt basierend auf einem externen Test über den Erhalt von Vitamin C in Blaubeeren nach 11 Tagen im GreenZone+ Fach.



# INNOVATIVE KÄLTEGERÄTE FÜR LÄNGERE FRISCHE

Die neue Generation der AEG Kühl- und Gefriergeräte wurde speziell für einen umweltbewussteren Umgang mit Lebensmitteln entwickelt. Fortschrittliche Kühltechnologien garantieren dir jederzeit ideale Lagerbedingungen. So helfen wir dir täglich dabei, die Qualität deiner Lebensmittel länger zu bewahren, weniger zu verschwenden und insgesamt besser mit kostbaren Ressourcen umzugehen.

Technologie	Serie 6000 DynamicAir	Serie 7000 NoFrost	Serie 9000 LongFresh 0°
Energy Class	E	D	A
LongFresh 0° Technologie	No	No	Yes
360° Cooling	No	No	Yes
NoFrost Technologie	No	Yes	No
DynamicAir	Yes	No	No
Touch Steuerung mit Ecometer**	Yes	Yes	Yes

- LongFresh 0° Technologie**  
 Die LongFresh-Fächer bieten einen kälteren Bereich für empfindlichere Lebensmittel. Dieser ist auf 0° C heruntergekühlt, was perfekt ist für die Lagerung von Fleisch, Fisch oder anderen frischen Zutaten.
- 360° Cooling**  
 Zirkulationssystem mit mehreren Kanälen im Kühlteil, um konstant gekühlte Luft in jede Ecke zu befördern. So bleiben gelagerte Nahrungsmittel haltbarer.
- NoFrost Technologie**  
 Die NoFrost-Technologie verhindert effektiv Eisbildung, sodass kein Abtauen mehr nötig ist. Dadurch wird ein stets optimaler Betrieb ermöglicht und für lange Frische deiner Lebensmittel gesorgt.
- DynamicAir**  
 DynamicAir versorgt deinen Kühlschrank mit einem gleichmäßigen Luftstrom und hält deine Lebensmittel länger frisch.
- Touch Steuerung mit Ecometer\*\***  
 Mit der Ecometer-Anzeige kann man per Touch-Bedienung ganz einfach energiesparende Einstellungen auswählen und gleichzeitig für optimale Kühlung sorgen.

Funktionen und Technologien, die dabei helfen, Energie zu sparen und Food Waste zu vermeiden

\* Die Innenauskleidung besteht zu 70 % aus recyceltem Kunststoff, der 13 % des gesamten Kunststoffes des Kühlschranks ausmacht. (bei ausgewählten Modellen).  
 \*\* modellabhängig



**GROSSE AUSZIEHBARE SCHUBLADE: GERÄUMIG GENUG FÜR DEINE GROSSEN LEBENSMITTEL**

Das Kühlgerät verfügt über eine extragroße Schublade mit mehr Platz für alle deine Lebensmittel. Die Schublade lässt sich vollständig ausziehen und bleibt an Ort und Stelle gesichert, um einen einfachen Zugang zum gesamten Inhalt zu ermöglichen. Ideal zum Kühlen großer Flaschen.



**EXTRAZONE-SCHUBLADE: ZUSÄTZLICHER KÜHLRAUM FÜR DEINE LEBENSMITTEL**

Die ExtraZone-Schublade sorgt für Ordnung in deinem Kühlschrank. Ideal, um den Überblick und die Erreichbarkeit der verschiedenen Lebensmittel zu verbessern. So hast du deine Zutaten immer in Reichweite und Sichtweite.



**MULTIFLOW: SCHÜTZT DIE QUALITÄT DER LEBENSMITTEL**

MultiFlow schützt die Qualität der Lebensmittel, indem sie die Temperatur und Feuchtigkeit im gesamten Kühlschrank stabil hält. Mehrere Luftkanäle ermöglichen eine aktive Zirkulation der Kaltluft, die so jeden Winkel erreicht.



**LONGFRESH: 0° C ZONE. MAXIMALER SCHUTZ FÜR LEBENSMITTEL**

Das LongFresh-Fach im 9000er Kühlschrank bietet einen kälteren Bereich für empfindlichere Lebensmittel. Dieser ist auf 0°C heruntergekühlt, was perfekt ist für die Lagerung von Fleisch, Fisch oder anderen frischen Zutaten.

**KOMPROMISSLOS UMWELTSCHONEND**

Unsere neuen Kühl-Gefrierkombinationen reduzieren deine CO<sub>2</sub>-Emissionen um bis zu 20%\* im Vergleich zu herkömmlichen Geräten – dank energiesparender Technologien, dem Einsatz nachhaltiger Materialien und verbesserter Recyclbarkeit.\*\*\* Darüber hinaus werden unsere Kühlgeräte in einem hochmodernen Werk mit Zero-Landfill-Zertifizierung produziert, in dem keinerlei Abfälle für die Mülldeponie anfallen.\*\*



**DYNAMICAIR: FÜR GLEICHMÄSSIGE KÄLTEVERTEILUNG**

Die dynamische Umluftkühlung macht Schluss mit unterschiedlichen, ungewollten Temperaturzonen im Kühlteil. Ein Ventilator verteilt die Luft – und damit die Kälte – gleichmäßig im Innenraum. Dies ist ein Garant für bessere Aufbewahrungsqualität, egal auf welcher Ebene du deine Lebensmittel lagerst.

\* CO<sub>2</sub>-Emissionen aus Materialien, Herstellung und Gerätenutzung. Energieverbrauch verglichen mit dem Energieverbrauch von Geräten der Einstiegsklasse F, laut Angaben der Università Politecnica delle Marche.

\*\* Hergestellt in einer von Intertek zertifizierten „Zero Landfill“-Fabrik.

\*\*\*Auf Basis der für Recycling gesammelten Kühlschränke in der EU.





# LONGFRESH 0 °C ZONE: MAXIMALER SCHUTZ

# DAS IDEALE KÜHLGERÄT



**NEU** | ER9D18C  
178ER NISCHE / LONGFRESH 0 °C /  
SERIE 9000

Das LongFresh-Fach im 9000er Kühlschrank bietet einen kälteren Bereich für empfindlichere Lebensmittel. Dieser ist auf 0 °C heruntergekühlt, was perfekt ist für die Lagerung von Fleisch, Fisch oder anderen frischen Zutaten.

-  **LongFresh- 0 °C-Schublade**  
LongFresh-Zone zur optimalen Lagerung von Lebensmitteln.
-  **360° Cooling**  
Optimierte Luftzirkulation. Hält Lebensmittel länger frisch.
-  **COOLMATIC\*\*\*\***  
zum schnellen Kühlen frischer Lebensmittel
-  **TouchControl-Bedienelement mit Ecometer**  
Ermöglicht präzise Funktionskontrolle
-  **TwinTech®**  
Zwei separate Kühlkreisläufe sorgen für ideale Luftfeuchtigkeit.

Modell **ER9D18C**  
UVP **€ 2.145,-**

**PREMIER**  
5 JAHRE  
GARANTIE



Auch als Variante mit  
Gefrierfach erhältlich

**PREMIER**  
5 JAHRE  
GARANTIE



**NEU**

Modell **ES9E18C**  
UVP **€ 2.098,-**



**NEU** | ER6D18C  
178ER NISCHE / DYNAMICAIR /  
SERIE 6000

DynamicAir Kühlschränke der Serie 6000 sorgen für einen konstanten Luftstrom, um eine gleichbleibende Temperatur zu gewährleisten. Jede Ablage wird gleichmäßig gekühlt, von oben bis unten, wodurch die Frische deiner Lebensmittel länger erhalten bleibt und ihre Qualität optimal geschützt wird.

-  **DynamicAir**  
DynamicAir sorgt für einen gleichmäßigen Luftstrom & längere Frische.
- Große ausziehbare Schublade**  
Geräumig genug für deine großen Lebensmittel
-  **TouchControl-Bedienelement mit Ecometer**  
Ermöglicht präzise Funktionskontrolle
-  **COOLMATIC\*\*\*\***  
zum schnellen Kühlen frischer Lebensmittel
-  **ExtraChill Schublade**  
Ideal zur Lagerung von Fisch, Fleisch und Käse.

Modell **ER6D18C**  
UVP **€ 1.901,-**



Auch als Variante mit  
Gefrierfach erhältlich

**NEU**

Modell **ES6D18C**  
UVP **€ 1.971,-**

\* CO<sub>2</sub>-Emissionen aus Materialien, Herstellung und Gerätenutzung. Energieverbrauch verglichen mit dem Energieverbrauch von Geräten der Einstiegsklasse F, laut Angaben der Università Politecnica delle Marche. / \*\* Hergestellt in einer von Intertek zertifizierten „Zero Landfill“-Fabrik.

\*\*\* Die Innenauskleidung besteht zu 70% aus recyceltem Kunststoff, der 13% des gesamten Kunststoffes des Kühlschranks ausmacht. \*\*\*\* COOLMATIC ist ein eingetragenes Warenzeichen der Firma WAECO International GmbH.

# DAS IDEALE KÜHLGERÄT



**NEU** | NSK6D181ES  
178ER NISCHE / DYNAMIC AIR /  
SERIE 6000

DynamicAir Kühlschränke der Serie 6000 sorgen für einen konstanten Luftstrom, um eine gleichbleibende Temperatur zu gewährleisten. Jede Ablage wird gleichmäßig gekühlt, von oben bis unten, wodurch die Frische deiner Lebensmittel länger erhalten bleibt und ihre Qualität optimal geschützt wird.



**DynamicAir**  
DynamicAir sorgt für einen gleichmäßigen Luftstrom & längere Frische.

**Große ausziehbare Schublade**  
Geräumig genug für deine großen Lebensmittel



**TouchControl-Bedienelement**  
Ermöglicht präzise Funktionskontrolle



**COOLMATIC\*\*\*\***  
zum schnellen Kühlen frischer Lebensmittel



**ExtraChill Schublade**  
Ideal zur Lagerung von Fisch, Fleisch und Käse.

Modell **NSK6D181ES**

UVP **€ 1.651,-**



**Auch als Variante mit Gefrierfach erhältlich**



**NEU**

Modell **NSF6D181ES**

UVP **€ 1.698,-**

# NOFROST – KEIN ABTAUEN NÖTIG

**NEU** | EF7D18C | 178ER NISCHE /  
NOFROST / SERIE 7000

Gefrierschränke der Serie 7000 mit NoFrost-Technologie verhindern effektiv Eisbildung, sodass kein Abtauen mehr nötig ist. Dadurch ermöglichen sie einen stets optimalen Betrieb und sorgen für lange Frische deiner Lebensmittel.

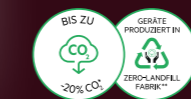

**NoFrost**  
kein Abtauen nötig. Spart Zeit und Energie



**TouchControl-Bedienelement mit Ecometer**  
Ermöglicht präzise Funktionskontrolle



**Frostmatic**  
für schnelles und schonendes Gefrieren



**SoftClosing**  
Sanfte und leise Schließ-Technik

Modell **EF7D18C**

UVP **€ 2.145,-**

**PREMIER**  
5 JAHRE  
GARANTIE

**NEU** | NAB7N181EC | 178ER NISCHE /  
NOFROST / SERIE 7000

Gefrierschränke der Serie 7000 mit NoFrost-Technologie verhindern effektiv Eisbildung, sodass kein Abtauen mehr nötig ist. Dadurch ermöglichen sie einen stets optimalen Betrieb und sorgen für lange Frische deiner Lebensmittel.

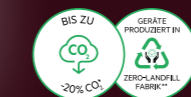

**NoFrost**  
kein Abtauen nötig. Spart Zeit und Energie



**TouchControl-Bedienelement**  
Ermöglicht präzise Funktionskontrolle



**Frostmatic**  
für schnelles und schonendes Gefrieren



**SoftClosing**  
Sanfte und leise Schließ-Technik

Modell **NAB7N181EC**

UVP **€ 1.924,-**



# ANSPRUCHSVOLLES DESIGN. OPTIMALE LAGERUNG



Dual-Zone Pro des Modells NSW8D826GT verfügt über zwei separate Bereiche, die individuell eingestellt werden können, um deine Weine bei optimaler Serviertemperatur zu halten: 6–12 °C für Weißweine oder Sekt und 14–20 °C für Rotweine. Oder stelle eine Zone zwischen 12–14 °C für optimale Lagerbedingungen ein.



#### Perfektioniertes Regalsystem

Lagere deine gesamte Sammlung in unserem Premium Weinklimaschrank, unabhängig der Flaschengröße. Die ausziehbaren Premium-Holzablagen bieten den idealen Abstand für alle 750-ml-Flaschentypen – sogar deinen Lieblings-Champagner, ohne das Etikett zu zerkratzen.



Die perfekte Beleuchtung für deine Weinsammlung. Volle Sicht auf jedes Regal mit gleichmäßiger LED-Beleuchtung.



Die integrierte Griffmulde bietet Komfort, leichte Reinigung und moderne Optik.

#### NEU | NSW8D826GT | WEINKLIMASCHRANK / SERIE 8000 MIT DUAL-ZONE PRO / UNTERBAU

8000 Perfect Shelving stellt deine Weinsammlung mit ausziehbaren, hochwertigen Holzregalen zur Schau.

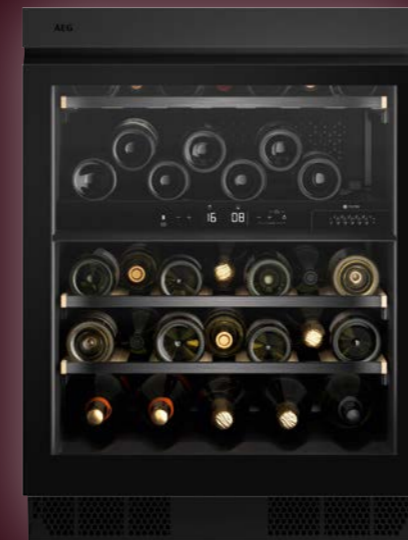

#### Optimale Temperaturen. Mit Dual-Zone Pro

Zwei unabhängige Fächer, die individuell eingestellt werden können, um deine Weine bei optimaler Serviertemperatur zu halten.



#### Cellar Pro 5

Die perfekte Weinqualität dank: Temperaturstabilität, hohe Luftfeuchtigkeit, dunkle Lagerfläche, vibrationsfreie Umgebung und ideale Luftzirkulation.



#### Seitliche LED-Beleuchtung

Die perfekte Beleuchtung für deine Weinsammlung.

Modell NSW8D826GT

UVP € 3.947,-

#### NEU | NSW8S823GT | WEINKLIMASCHRANK / SERIE 8000 / UNTERBAU

8000 Perfect Shelving stellt deine Weinsammlung mit ausziehbaren, hochwertigen Holzregalen zur Schau.



#### Optimale Temperaturen. Mit Single-Zone Pro

Die Temperatur kann individuell eingestellt werden, um deine Weine bei optimaler Serviertemperatur zu halten.

#### Cellar Pro 5

Die perfekte Weinqualität dank: Temperaturstabilität, hohe Luftfeuchtigkeit, dunkle Lagerfläche, vibrationsfreie Umgebung und ideale Luftzirkulation..



#### Seitliche LED-Beleuchtung

Die perfekte Beleuchtung für deine Weinsammlung.

Modell NSW8S823GT

UVP € 2.569,-

# DIE AEG GESCHIRRRSPÜLER IM ÜBERBLICK

Unser Geschirrspülersortiment für höchsten Standard. Glänzende Ergebnisse für dein Geschirr nach jedem Spülgang. Vom mühelosen Be- und Entladen, bis hin zu glänzenden Reinigungs- und Trockenergebnissen, lassen wir keine Wünsche offen.

### Connectivity:

Nur eine gut gepflegte Geschirrspülmaschine sorgt für perfekte Ergebnisse bei jedem Spülgang. Die AEG App unterstützt mit einfachen Schritt-für-Schritt Anweisungen und praktischen Pflegeerinnerungen: Vom Einstellen der Wasserhärte bis hin zum Säubern von Sieb oder Sprüharm.

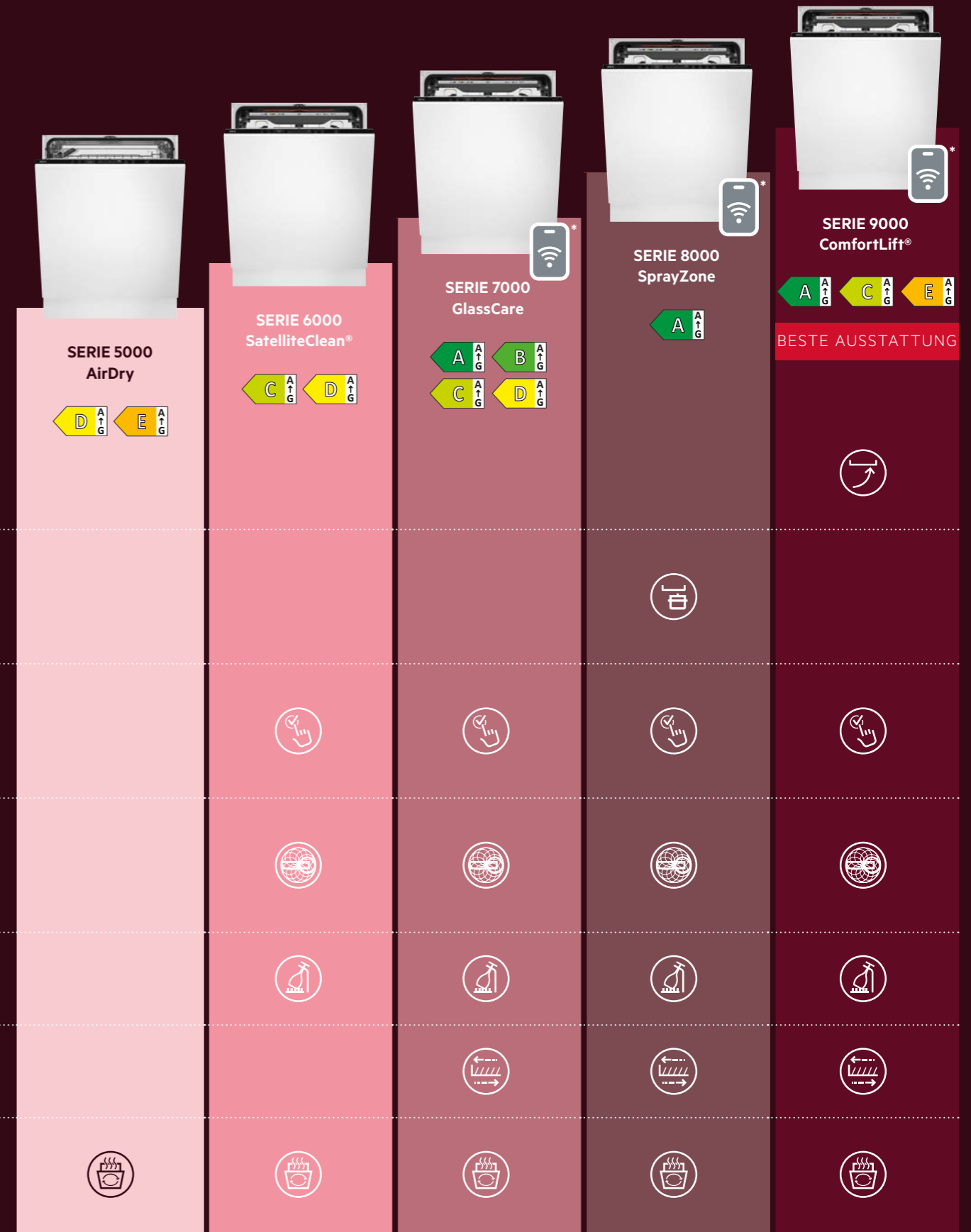

- 
**ComfortLift®**  
 Der erste Unterkorb, der dir entgegenkommt. Mit einem Handgriff hebt sich der untere Korb sanft nach oben, auf eine bequeme Arbeitshöhe. So lässt sich der Geschirrspüler mühelos und ohne Bücken ein- und ausräumen.
- 
**SprayZone**  
 Reinigt 3x intensiver als Standardprogramme. Die Funktion bietet eine bis zu drei Mal bessere Reinigungsleistung im Vergleich zu Standardprogrammen. Sie reinigt das Geschirr intensiv in der zugeordneten Zone und entfernt dabei selbst hartnäckige Speisereste. Nie wieder Einweichen oder Vorspülen.
- 
**QuickSelect**  
 Per Fingertipp bestimmst du, wie lange der Spülgang dauern soll. Mittels des Ecometers kannst du ablesen, wie ökologisch das gewählte Reinigungsprogramm ist. Wähle in fünf Stufen zwischen eher langsameren, aber energieeffizienteren oder schnelleren Programmen mit mehr Verbrauch.
- 
**Satelliten-Sprüharm**  
 Der Sprüharm mit Doppelrotation bietet eine bis zu dreimal bessere Sprühabdeckung. Die feine Verteilung des Sprühwassers erreicht jeden Winkel. Hartnäckige Verschmutzungen werden leichter gelöst und gleichzeitig Wasser gespart.
- 
**GlassCare**  
 GlassCare: Besondere Pflege empfindlicher Beladung. SoftSpikes & SoftGrips: Sicherer Halt für deine Gläser.
- 
**ComfortRails**  
 Die Teleskopauszüge ComfortRails lassen den Oberkorb und die Besteckschublade sanft in den Geschirrspüler gleiten.
- 
**AirDry Technologie**  
 Am Ende der Trocknungsphase wird die Tür automatisch 10 cm geöffnet. Das Geschirr trocknet fleckenfrei. Es ist kein Nachtrocknen notwendig und spart Energie.



Weitere Hilfe bei der Geräteauswahl

 Funktionen und Technologien, die dabei helfen, Energie und Zeit zu sparen.

\* modellabhängig



# SERIE 9000 MIT COMFORTLIFT® ERLEICHTERT DEIN LEBEN

NEU | PD9000 | GESCHIRRSPÜLER /  
SERIE 9000 / COMFORTLIFT® / 43 DB – 41 DB EXTRA SILENT

Die Serie 9000 mit ComfortLift® revolutioniert das Geschirrspülen mit dem zum Be- und Entladen angehobenen Korb. Der fortschrittliche Mechanismus hebt den Korb auf eine bequeme Höhe an. Für einfaches Be- und Entladen. Geschirrspülen auf einem höheren Niveau.



**A**  
↑  
**G**



14 Maßgedecke



**MaxiFlex Plus Besteckschublade**  
Ideal für sperrige Küchenutensilien



**Connectivity**  
Smarte Steuerung des  
Geschirrspülers per App



**QuickSelect**  
Personalisierte Zeit-Steuerung

Modell PD9000  
UVP € 2.311,-

**PREMIER**  
5 JAHRE  
GARANTIE

FSK94858P | GESCHIRRSPÜLER MIT CONNECTIVITY /  
SERIE 9000 / 39 DB – 37 DB EXTRA SILENT

Die Serie 9000 mit ComfortLift® revolutioniert das Geschirrspülen mit dem zum Be- und Entladen angehobenen Korb. Der fortschrittliche Mechanismus hebt den Korb auf eine bequeme Höhe an. Für einfaches Be- und Entladen. Geschirrspülen auf einem höheren Niveau.



**C**  
↑  
**G**



14 Maßgedecke



**MaxiFlex Plus Besteckschublade**  
Ideal für sperrige Küchenutensilien



**Connectivity**  
Smarte Steuerung des  
Geschirrspülers per App



**QuickSelect**  
Personalisierte Zeit-Steuerung

Modell FSK94858P  
UVP € 2.223,-

Funktionen und Technologien, die dabei helfen, Energie und Zeit zu sparen.

# COMFORTLIFT® DER UNTERKORB, DER DIR ENTGEGENKOMMT

Bequemer geht's nicht: Dank ComfortLift® hebt sich der untere Korb mit einem Handgriff sanft nach oben, auf eine bequeme Arbeitshöhe. So lässt sich der Geschirrspüler mühelos und ohne Bücken ein- und ausräumen.

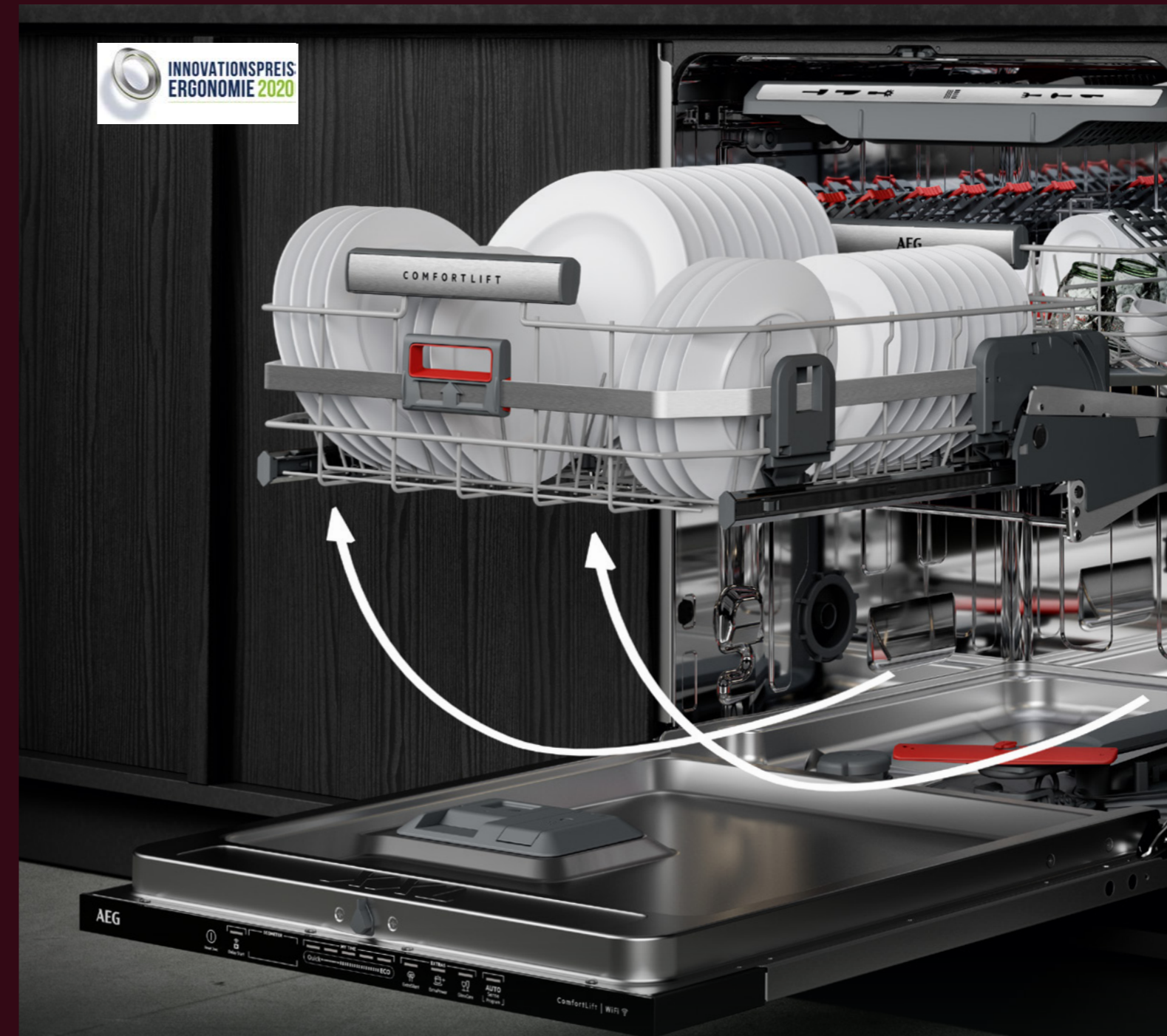



# AEG SMARTKITCHEN INTELLIGENTE GERÄTEPFLEGE – FÜR MAXIMALE LEISTUNG

Die vernetzten AEG QuickSelect Geschirrspüler erleichtern dir in Kombination mit der AEG App die erstmalige Geräteeinrichtung und die umfassende Gerätepflege deutlich – für immer optimale Performance, perfekte Sauberkeit deines Koch- und Essgeschirrs und erhöhte Gerätelebensdauer.

## SMART MACHINE CARE

Im Machine Care Bereich der AEG App finden sich Schritt-für-Schritt-Videotutorials und nützliche Pflege-Tipps. Ergänzend zur praktischen Kalender- und Reminder-Funktion sendet der Geschirrspüler nach 60 Spülgängen automatisch eine Benachrichtigung, um dich über eine erforderliche Gerätereinigung zu informieren.



# BESTE ENERGIEKLASSEN



10% EFFIZIENTER  
ALS DER GRENZ-  
WERT DER ENERGIE-  
EFFIZIENZKLASSE A\*

\* Nach der Verordnung (EU) Nr. 2019/2017



SPART MEHR ALS  
40% ENERGIE\*

\* Berechnung basierend auf dem Energieeffizienzindex (EEI) für AEG Geschirrspüler der Klasse A (EEI 31,9) im Vergleich zur Klasse E (EEI 55,9), was einen Unterschied von 42,9% ergibt.

Mit den neuen Energieeffizienz-  
klassen A-10% und A verbessern  
wir die Energieklassen für  
ressourcenschonendes, energie-  
sparendes Geschirrspülen.

NEU | FSK77708P | GESCHIRRSÜLER /  
SERIE 7000 / A-10% / 42 DB – 40 DB EXTRA SILENT

Die Geschirrspüler der Serie 7000 mit GlassCare sorgen für einen professionellen Schutz und ausgezeichnete Reinigung deines Geschirrs. SoftGrips und SoftSpikes im oberen Korb des Geschirrspülers sorgen zuverlässig für stabilen Stand deiner Gläser und verhindern Kratzer und Bruchgefahr.



14 Maßgedecke



MaxiFlex Plus Besteckschublade  
Ideal für sperrige Küchenutensilien



Super energieeffizient  
10% effizienter als der Grenzwert  
der Energieeffizienzklasse A\*



Connectivity  
Smarte Steuerung des  
Geschirrspülers per App

Modell FSK77708P

UVP € 1.976,-



# UNSERE ENERGIEEFFIZIEN- TESTEN GESCHIRrspÜLER

NEU | PD8000 | GESCHIRrspÜLER /  
SERIE 8000 / SPRAYZONE / 43 DB

Erwarte außergewöhnliche Ergebnisse mit der SprayZone-Funktion. Die Funktion bietet eine bis zu drei Mal bessere Reinigungsleistung im Vergleich zu Standardprogrammen. Sie reinigt das Geschirr intensiv in der zugeordneten Zone und entfernt dabei selbst hartnäckige Speisereste. Nie wieder Einweichen oder Vorspülen.



**A**  
A ↑  
G



14 Maßgedecke



**Spray Zone**

Sie reinigt das Geschirr intensiv in der zugeordneten Zone - drei Mal besser als der Standard



**Connectivity**

Smarte Steuerung des Geschirrspülers per App.



**QuickSelect**

Personalisierte Zeit-Steuerung

Modell	PD8000
UVP	€ 1.914,-

**PREMIER**  
5 JAHRE  
GARANTIE

FSK76727P | GESCHIRrspÜLER MIT CONNECTIVITY /  
SERIE 7000 / 43 DB – EXTRASILENT 41 DB

Die Geschirrspüler der Serie 7000 mit GlassCare sorgen für einen professionellen Schutz und ausgezeichnete Reinigung deines Geschirrs. SoftGrips und SoftSpikes im oberen Korb des Geschirrspülers sorgen zuverlässig für stabilen Stand deiner Gläser und verhindern Kratzer und Bruchgefahr.



**A**  
A ↑  
G



14 Maßgedecke



**MaxiFlex Plus Besteckschublade**

Ideal für sperrige Küchenutensilien



**Satelliten-Sprüharm**

Weniger Wasserverbrauch



**QuickSelect**

Personalisierte Zeit-Steuerung

Modell	FSK76727P
UVP	€ 1.674,-

FSK75737P | GESCHIRrspÜLER /  
SERIE 7000 / 44 DB – 42 DB EXTRA SILENT

Die Geschirrspüler der Serie 7000 mit GlassCare sorgen für einen professionellen Schutz und ausgezeichnete Reinigung deines Geschirrs. SoftGrips und SoftSpikes im oberen Korb des Geschirrspülers sorgen zuverlässig für stabilen Stand deiner Gläser und verhindern Kratzer und Bruchgefahr.



**B**  
A ↑  
G



14 Maßgedecke



**MaxiFlex Plus Besteckschublade**

Ideal für sperrige Küchenutensilien



**Satelliten-Sprüharm**

Weniger Wasserverbrauch



**QuickSelect**

Personalisierte Zeit-Steuerung

Modell	FSK75737P
UVP	€ 1.573,-

NEU | FSK75607P | GESCHIRrspÜLER /  
SERIE 7000 / 43 DB – 41 DB EXTRASILENT

Die Geschirrspüler der Serie 7000 mit GlassCare sorgen für einen professionellen Schutz und ausgezeichnete Reinigung deines Geschirrs. SoftGrips und SoftSpikes im oberen Korb des Geschirrspülers sorgen zuverlässig für stabilen Stand deiner Gläser und verhindern Kratzer und Bruchgefahr.



**B**  
A ↑  
G



13 Maßgedecke



**Satelliten-Sprüharm**

Weniger Wasserverbrauch



**BeamOnFloor**

Auf einen Blick informiert



**QuickSelect**

Personalisierte Zeit-Steuerung

Modell	FSK75607P
UVP	€ 1.539,-

# BESTE SPÜLERGEBNISSE DANK SATELLITEN-SPRÜHARM

FSK73778P | GESCHIRrspÜLER /  
SERIE 7000 / 39 DB – 37 DB EXTRASILENT

Die Geschirrspüler der Serie 7000 mit GlassCare sorgen für einen professionellen Schutz und ausgezeichnete Reinigung deines Geschirrs. SoftGrips und SoftSpikes im oberen Korb des Geschirrspülers sorgen zuverlässig für stabilen Stand deiner Gläser und verhindern Kratzer und Bruchgefahr.



**15 Maßgedecke**



**MaxiFlex Plus Besteckschublade**  
Ideal für sperrige Küchenutensilien



**SoftSpikes und SoftGrips**  
Sicherer Halt für deine Gläser



**QuickSelect**  
Personalisierte Zeit-Steuerung

Modell	FSK73778P
UVP	€ 1.693,-

FSK73678P | GESCHIRrspÜLER /  
SERIE 7000 / 39DB – 37DB EXTRASILENT

Die Geschirrspüler der Serie 7000 mit GlassCare sorgen für einen professionellen Schutz und ausgezeichnete Reinigung deines Geschirrs. SoftGrips und SoftSpikes im oberen Korb des Geschirrspülers sorgen zuverlässig für stabilen Stand deiner Gläser und verhindern Kratzer und Bruchgefahr.

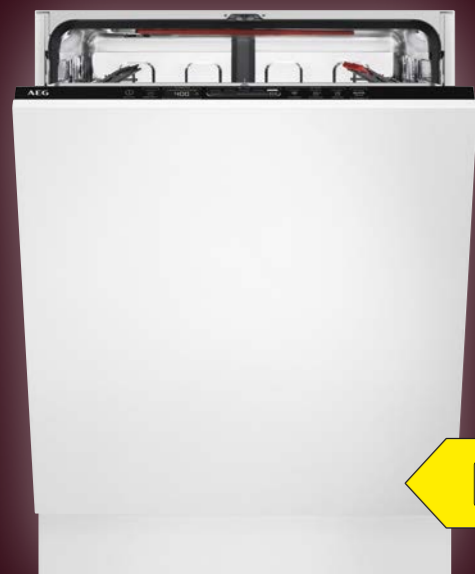

**13 Maßgedecke**



**SoftSpikes und SoftGrips**  
Sicherer Halt für deine Gläser



**Connectivity**  
Smarte Steuerung des  
Geschirrspülers per App



**QuickSelect**  
Personalisierte Zeit-Steuerung

Modell	FSK73678P
UVP	€ 1.643,-

FSB53927Z | GESCHIRrspÜLER /  
SERIE 7000 / 42 DB

Die Geschirrspüler der Serie 7000 mit GlassCare sorgen für einen professionellen Schutz und ausgezeichnete Reinigung deines Geschirrs. SoftGrips und SoftSpikes im oberen Korb des Geschirrspülers sorgen zuverlässig für stabilen Stand deiner Gläser und verhindern Kratzer und Bruchgefahr.



**14 Maßgedecke**



**MaxiFlex Plus Besteckschublade**  
Ideal für sperrige Küchenutensilien



**Satelliten-Sprüharm**  
Weniger Wasserverbrauch



**QuickSelect**  
Personalisierte Zeit-Steuerung

Modell	FSB53927Z
UVP	€ 1.295,-

FSB53607Z | GESCHIRrspÜLER /  
SERIE 6000 / 42 DB

Selbst eng nebeneinander einsortiertes oder großes Geschirr wird mit dem 6000 SatelliteClean® Geschirrspüler optimal gereinigt. Der innovative Sprüharm sorgt dafür, dass das Wasser jeden Winkel erreicht.



**13 Maßgedecke**



**Satelliten-Sprüharm**  
Weniger Wasserverbrauch



**BeamOnFloor**  
Auf einen Blick informiert



**QuickSelect**  
Personalisierte Zeit-Steuerung.

Modell	FSB53607Z
UVP	€ 1.264,-



# EINZIGARTIGES ZUBEHÖR

Verwandle gute Speisen in großartige Speisen. Entdecke die von Profi-Köchen empfohlenen Töpfe und Pfannen, sowie praktische Ideen zum Braten, Grillen und Backen, die auch noch einfach zu reinigen sind. Sorge mit unserem Spülmaschinenzubehör dafür, dass dein Geschirr und vor allem deine Gläser gut verstaut sind. Entdecke Zubehör für eine stets frische Luft in deinem Kühlschrank. Für alle die mehr erwarten.



**A9HHPG1**  
**Easy2Clean Plancha Grillplatte**  
Genieße gesundes Grillen, Sautieren und Anbraten ohne zusätzliches Fett. Perfekte Hitzeverteilung auf allen AEG Induktionskochfeldern mit Bridge-Funktion. Mühelos zu reinigen dank nachhaltiger Easy2Clean Antihaft-Keramikbeschichtung. Maße: 46,6 x 25,3 x 4,5 cm

**Lieferbar ab April 2025**



**A900AF11**  
**Easy2Clean Backblech**  
Ohne Backpapier direkt auf dem Blech kochen und backen. Einfach zu reinigen – nur mit Wasser, Tuch und etwas Spülmittel. Passend für alle Dampfbacköfen / Herde / Backöfen. Tiefe: 2,2 cm

**Auch erhältlich als Easy2Clean Brat- und Fettpfanne:**  
M900EC01 (M900EC02 ab 03/25)  
Tiefe: 4 cm

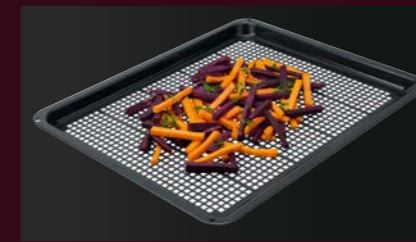

**A900AF00**  
**AirFry**  
Dieses AirFry Tray eignet sich zum zubereiten von Speisen – ohne großen Einsatz von Öl oder Frittierfett und dabei ohne auf den Geschmack verzichten zu müssen. Anwendung mit der Pizzastufe, je nach Lebensmittel, zwischen 180°–210 °C. Speisen werden gleichmäßig und schonend von allen Seiten gegart, sodass sie außen knusprig und innen saftig und zart sind. Das AirFry Tray passt in fast alle Backöfen und Herde von AEG.



**A100EC03**  
**Easy2Clean Patisserie Backblech**  
Das Easy2Clean Patisserie-Backblech, versiegelt mit einer langlebigen PTFE-freien Antihaft-Keramikbeschichtung, ist die bessere Wahl für dich und die Umwelt. Backen wie ein Profi – ob Kekse oder Brot.



**A90ZPS1**  
**Pizza-Set**  
Erzeugt Steinofeneffekt. Ausgezeichnete Backergebnisse bei Pizza, Focaccia und Brot. Das Set ist für alle gängigen Elektro- oder Gasöfen geeignet.

- Feuerfester Stein
- Holzbrett
- Pizzaschneider



**A9SZGB01**  
**Glaskorb**  
Glaskorb für bis zu 8 langstielige Gläser. Er passt in alle 60 und 45 cm Geschirrspüler und lässt sich für die einfache Aufbewahrung flach zusammenklappen.



**M9RWCAF1**  
**CleanAir+ Filter**  
Dieser Filter aus Aktivkohle ist dank FACT® Technologie sehr effizient und beseitigt unerwünschte Gerüche aus deinem Kühlschrank. Wir empfehlen, den Filter alle 6 Monate auszutauschen. (Ersatzfilter: M9RWCAF2)



**M8CKALD1**  
**AirLite Filter**  
Das AirLite-Modul eliminiert mehr als 99,9 %\* unerwünschter Gerüche, die beim Kochen entstehen. Das UVA-aktivierte Filtersystem wurde entwickelt, um eine frischere und sauberere Küchenluft zu ermöglichen.

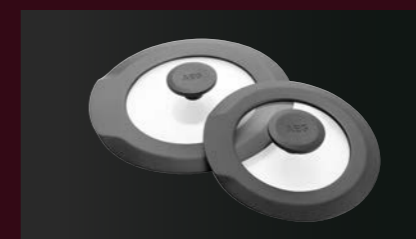

**A9HOSM**  
**Topfdeckel mit Dampföffnung**  
Ideal für Kochfelder mit integriertem Abzug: durch die Dampföffnung wird beim Kochen der Dampf direkt Richtung Absaugeinheit geleitet. Größe 1 (16–18 cm) und 2 (20–22–24 cm) als SET.



**M8CKSL28**  
**SilentiumKit**  
Durch das schallabsorbierende Material wird der Geräuschpegel der Dunstabzugshaube deutlich verringert. Stapelbar für noch mehr Lärmreduzierung. Maße: Höhe 28 cm, Durchmesser 15 cm auch in Höhe 7 cm erhältlich.

\* Test unter Verwendung von Geruchssimulationen, die häufig auftretende Gerüche von üblichen Kochprozessen nachahmen.

UNSERE MISSION

# KLEIDUNG DOPPELT SO LANGE HALTBAR MACHEN – MIT DER HÄLFTE DER UMWELT-AUSWIRKUNGEN

## ÄNDERUNG DER WASHGEWOHNHEITEN

Die Energiekrise hat einen Einfluss: 56% der Konsument:innen haben ihr Waschverhalten geändert. Kleidung wird häufiger getragen oder volle Ladungen gewaschen. Die größte Wirkung hat jedoch eine Reduzierung der Waschtemperatur auf 30 Grad:

- Einsparung von bis zu 40% der Energiekosten
- Reduzierung des CO<sub>2</sub> Fußabdruck
- Erhöhung der Lebensdauer von Textilien
- Reduzierung der Freisetzung von Mikroplastik



Alle Zahlen auf dieser Seite stammen aus dem Truth about Laundry-Report. Lese mehr zum Waschverhalten der Europäer.

## Die Umweltvorteile, wenn Europa bei niedrigeren Temperaturen wäscht

10% der europäischen Haushalte haben sich seit 2020 auf 30 °C umgestellt, was sich positiv auf die Umwelt auswirkt und die Energiekosten senkt.



**35 Mio.**

Haushalte haben auf 30 °C umgestellt.



**952.416 Tonnen**

CO<sub>2</sub>-Äquivalent potenziell eingespart.



Äquivalent von **36,7 Mio.** gepflanzten Bäume.

Wenn das übrige Europa diesem Beispiel folgen würde, würde dies die gleiche Wirkung haben wie bei:



**1 Million**

von der Straße genommenen Fahrzeugen mit Verbrennungsmotor.

## VERLÄNGERUNG DER LEBENSDAUER DER KLEIDUNG

Die Verlängerung der Lebensdauer der Kleidung ist einer der Schlüsselfaktoren für die Verringerung der Umweltschäden. Wenn Kleidung zusätzliche 9 Monate hält, reduziert das den CO<sub>2</sub> Fußabdruck um 30%.

„Welche der folgenden Maßnahmen wärest du bereit (öfter) zu ergreifen, wenn dadurch deine Kleidung länger halten würde?“

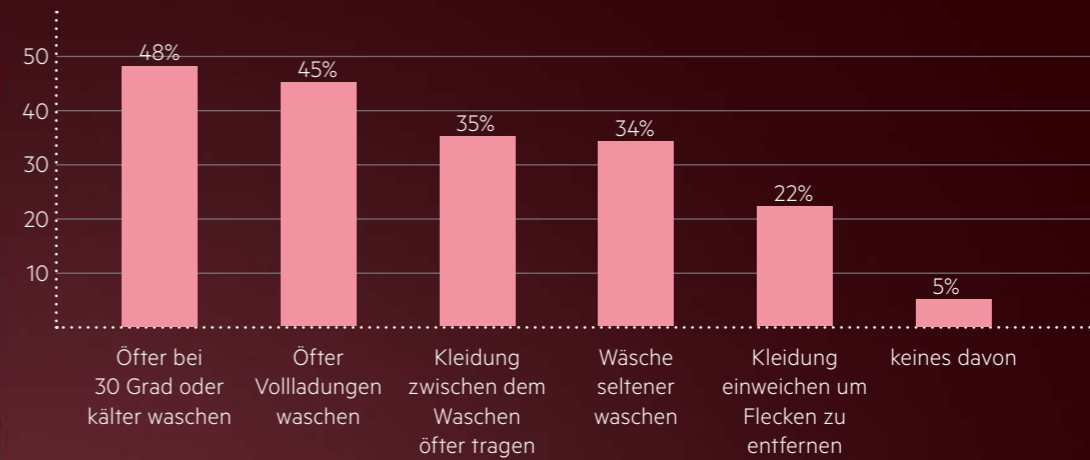

**82%**  
der Erwachsenen legen Wert darauf, die Lebensdauer der Kleidung zu verlängern.

## RESSOURCENSCHONENDE GERÄTE

### DESIGN

Wir denken bereits im Design an die Schonung von Ressourcen. Glassrec® und Carborec® sind Post-Consumer-Recycling PP (Polypropylen) aus Verpackungsmüll von Haushalten und werden für den inneren Türrahmen oder Bedienfeld verwendet. Die Gesamtmenge des recycelten Materials, das in unseren Waschmaschinen eingesetzt wird, entspricht etwa 383 Joghurtbechern.\*\*



## INNOVATIVE TECHNOLOGIEN



Technologien, die helfen Ressourcen zu sparen, können eine nachhaltige Wäschepflege unterstützen.

Das PowerClean 59 Min.-Programm sorgt für eine nachweislich vollständige Fleckenentfernung in weniger als einer Stunde bei 30 °C.\*

Auf dem Display erscheint ein Blatt, das eine Bewertung über den Energieverbrauch gibt.

## ENERGIEEFFIZIENZ – AEG.de/youreko

58% der Erwachsenen sagen, dass Energieeffizienz bei Kaufentscheidungen von zentraler Bedeutung ist. YourEko ermöglicht es dir, den tatsächlichen wirtschaftlichen Nutzen zu ermitteln, den du durch den Kauf eines energieeffizienten Geräts erzielen kannst. Wenn du deinen Energieverbrauch senkst, sparst du nicht nur bei deiner Energierechnung, sondern verringerst auch nachhaltig die Umweltbelastung.

\* Externer Test des PowerClean 59 Min.-Programms bei 30 °C mit 5 kg Ladung zeigt 100% Fleckentfernung von den 59 häufigsten Haushaltsflecken.

\*\* Basierend auf dem neuen AEG 2022 Sortiment E6M. Joghurtbecher (PP) mit 125 g Fassungsvermögen.



# AUFFRISCHEN STATT WASCHEN. SPART 96 % WASSER\*\*\*

LR8WI7480 | VOLLINTEGRIERBARE WASCHAUTOMAT SERIE 8000

Die 8000 PowerCare Einbauwaschmaschine verwendet die einzigartige ÖkoMix-Technologie, um Waschmittel und Weichspüler effektiv mit Wasser vorzumischen und gleichmäßig auf deiner Kleidung zu verteilen. Aktivierende Waschkraft bereits bei 30 °C für überragende Waschergebnisse in weniger als einer Stunde.



- 
**ÖkoMix-Technologie**  
 Überragende Sauberkeit – in weniger als 1 Stunde.\*\*\*\* Bei nur 30 °C. Sanfte Pflege für deine Kleidung.
- 
**ProSteam® – frische Kleidung in nur 25 min\***  
 Das Dampf-Programm neutralisiert Gerüche\* und reduziert Falten bei nur 2 L Wasserverbrauch.
- 
**ProSense®-Technologie**  
 Spart durch automatische Anpassung der Waschdauer bis zu 40 % Zeit, Wasser und Energie.\*\*
- 
**AEG Connected**  
 Personalisierte Wäschepflege mit Connectivity und AEG App.

Modell LR8WI7480

UVP € 1.898,-

# PERFEKTER SCHUTZ IN EINEM SCHRITT

LWR8WI7680 | VOLLINTEGRIERBARER WASCHTROCKNER SERIE 8000

Die 8000 PowerCare Waschtrockner verwendet die einzigartige ÖkoMix-Technologie für überragende Waschergebnisse bei 30 °C. Nach dem Waschgang wird die Wäsche gleichmäßig und schonend getrocknet für ein langanhaltendes Frisch-Gekauft-Gefühl deiner Kleidung.



- 
**PowerClean 59 Min.**  
 Dieses Programm entfernt Flecken vollständig bei nur 30 °C in 59 Minuten.\*\*\*\*
- 
**SpecialCare Wash-to-Dry Option**  
 Waschen und Trocknen ohne Unterbrechung.
- 
**ProSteam® – frische Kleidung in nur 25 min\***  
 Das Dampf-Programm neutralisiert Gerüche\* und reduziert Falten bei nur 2 L Wasserverbrauch.
- 
**AEG Connected**  
 Personalisierte Wäschepflege mit Connectivity und AEG App

Modell LWR8WI7680

UVP € 2.639,-

 Funktionen, die dabei helfen, Wasser, Energie und Zeit zu sparen und deine Kleidung schonend zu pflegen.



Scannen für  
mehr Infos

\* Externer Test zeigt die Neutralisierung von Zigarettengeruch im Dampf-Programm.

\*\* Interner Test zum Zeit-, Wasser- und Energiebedarf eines PreciseWash-30 °C-Baumwollwaschganges bei maximaler Ladung im Vergleich zu einer 1-kg-Ladung.

\*\*\* Externer Test mit 1 kg Wäsche im Dampf-Programm vs. Feinwäscheprogramm.

\*\*\*\* Externer Test des PowerClean 59 Min.-Programms bei 30 °C mit 5kg Ladung zeigt 100% Fleckentfernung von den 59 häufigsten Haushaltsflecken.

# EINFACH MEHR SAUBERKEIT FÜR DEIN ZUHAUSE

Spare dir Zeit, Kabel und Nerven – und mache deine vier Wände stattdessen mühelos sauber. Ob vollautomatisch Saugen und Wischen oder hocheffizientes Staubsaugen mit maximaler Flexibilität: Dank 20 Jahren AEG Akku-Kompetenz, langanhaltend starker Saugleistung und zahlreicher intelligenter Funktionen genießt du gründliche Sauberkeit vom Boden bis zur Decke.



## 7000 SAUG-/WISCHROBOTER MIT ABSAUGSTATION AR71UW2DG

### AUSSTATTUNG

- Staubsaugen und Wischen in einem
- Absaugstation mit 2,4 l Staubbeutel-Kapazität und Ladefunktion
- Bis zu 140 Minuten Akku-Laufzeit\*
- Zuverlässige Navigation und Hinderniserkennung dank LiDAR-Sensor
- 3-stufige Filtration für ein sauberes Zuhause
- Intuitive Steuerung mit der AEG App
- Volumen Wassertank: 280 ml

<b>Modell</b>	<b>AR71UW2DG</b>
<b>PNC</b>	900 402 281
<b>UVP</b>	<b>€ 599,95</b>

\* Basierend auf internen Tests im Flüstermodus, ohne Zuschalten der Wischfunktion und bei leerem Wassertank.

# ERLEBE DIE NEUEN, STARKEN AEG GERÄTE RUND UMS THEMA RAUMPFLEGE.



## CLEAN 6000 AKKU-STAUBSAUGER AP61CB21RS

### AUSSTATTUNG

- Bis zu 99 % Staubaufnahme\* für gründliche Sauberkeit
- Bis zu 50 Minuten Laufzeit\*\* und optionaler Wechsel-Akku für erweiterte Laufzeit
- Langlebiger, leistungsstarker Performance-Motor und verbesserte Zyklon-Grobschmutztrennung
- Single-Touch Staubbehälter-Schnellentleerung
- UltimatePower Multi-Bodendüse mit LED-Licht
- QuickRelease Handteil-Entriegelung
- FootRelease für schnellen Düsenwechsel
- Freistehende Parkstation

<b>Modell</b>	<b>AP61CB21RS</b>
<b>PNC</b>	900 402 401
<b>UVP</b>	<b>€ 259,95</b>

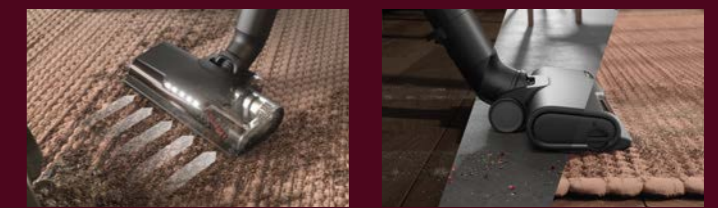

## ULTIMATE 7000 AKKU-STAUBSAUGER AP71A142XN

### AUSSTATTUNG

- Hergestellt aus 60 % Recyclingkunststoff
- Super leicht und handlich – nur 2,2 kg Gesamtgewicht\*\*\*
- Bis zu 50 Minuten Laufzeit\*\* und optionaler Wechsel-Akku für erweiterte Laufzeit
- AUTO-Modus zur automatischen Saugkraftanpassung auf verschiedenen Böden
- UltimatePower Multi-Bodendüse mit LED-Licht
- UltimatePower Hartbodendüse mit LED-Licht
- PetPro+ Elektroaugbürste und vielseitiges Saugzubehör
- QuickRelease Handteil-Entriegelung
- FootRelease für schnellen Düsenwechsel
- Langlebiger, leistungsstarker Motor und neueste Cyclone-Technologie

<b>Modell</b>	<b>AP71A142XN</b>
<b>PNC</b>	900 402 162
<b>UVP</b>	<b>€ 509,95</b>

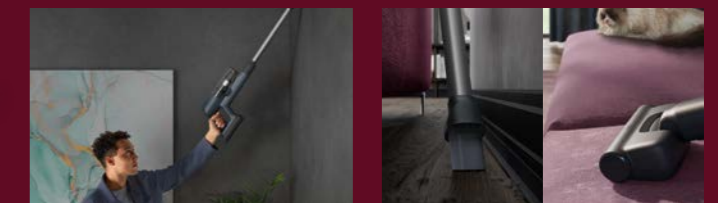

\* Basierend auf internen Tests gemäß IEC 62885-4.  
 \*\* Basierend auf internen Tests nach IEC 62885-4, Erfassung der Laufzeit mit dem Handgerät im Min-Modus.  
 \*\*\* Gesamtgewicht gemessen mit der UltimatePower Multi-Bodendüse.



# AEG

## ZUFRIEDENHEIT AUF LANGE SICHT

Die Herstellung von best-in-class Geräten ist unser Bestreben bei AEG. Zudem steht verantwortungsbewusstes Handeln bei der Entwicklung unserer Designs und Dienstleistungen im Vordergrund. Für mehr Nachhaltigkeit verlängern wir die Lebensdauer deiner Geräte und verringern so ihren ökologischen Fußabdruck.

- **Über 250 autorisierte Service-Techniker in ganz Deutschland**
- **Bequemes Online-Buchungstool unter [www.AEG.de/techniker](http://www.AEG.de/techniker) – mit freier Wahl des Reparaturzeitfensters für Planungssicherheit bei höchster Erfolgsquote**
- **In über 90 % der Service-Fälle kann ein Gerät beim ersten Besuch repariert werden**
- **AEG Festpreis-Reparatur für mehr Sicherheit vor unliebsamen Überraschungen**
- **AEG Sorglos-Pakete für mehr Schutz während und nach Ablauf der Herstellergarantie**



**IMMER FÜR DICH DA** 📞 @

Der AEG Service ist nicht nur per Telefon oder Mail, sondern auch über unseren umfangreichen Service-Hub unter [AEG.de/service](http://AEG.de/service) erreichbar.

QR Code scannen und ausführliche Informationen zu unseren AEG Reparatur-Service-Produkten erhalten.



Weitere Informationen zu unseren  
Highlights 2025 findest du unter  
**[www.AEG.de](http://www.AEG.de)**

Technische Änderungen und Irrtümer vorbehalten.

**Besuche uns auch auf:**



[facebook.com/  
AEGDeutschland](https://facebook.com/AEGDeutschland)



[www.youtube.com/  
user/AEGvideokanal](https://www.youtube.com/user/AEGvideokanal)



[instagram.com/  
aeg\\_de](https://instagram.com/aeg_de)